

12VOLT

NEW HOLLAND T8

cod. IGOR0074

Peg-Pérego

FIUS210IG204

USE AND CARE **EN**

UTILISATION ET ENTRETIEN **FR**

EMPLEO Y MANUTENCION **ES**

See separate insert
sheet for more
information

Voir la feuille séparée
d'insertion pour plus
d'information

Vea la hoja separada del
separator de millares
para más información



2 YEARS*

*CONSUMER PARTICIPATION
REQUIRED

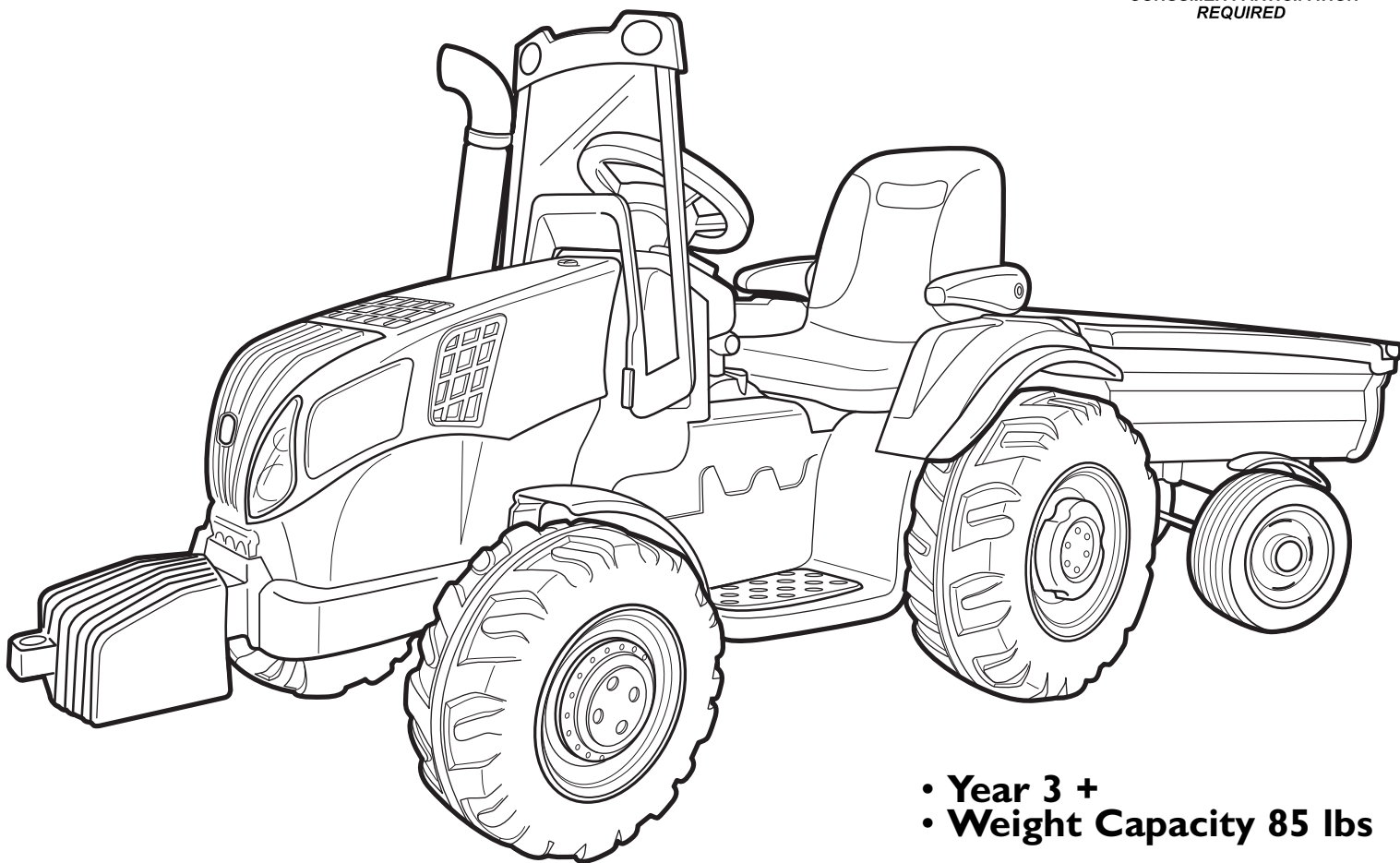

Requires 2 AA batteries (not included)
Requerir 2 AA baterías (no incluida)
Exige 2 batteries AA (non incluses)

- **Year 3 +**
- **Weight Capacity 85 lbs**
- **Année 3+**
- **Capacité de poids 85 lbs**
- **Año 3+**
- **Capacidad de peso 85 lbs**

 **NEW HOLLAND**

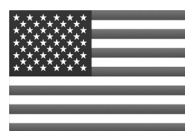

Made in USA
In our Fort Wayne, Indiana Factory using domestic
and global components.
Fabriqué aux États-Unis
à notre usine de Fort Wayne, Indiana à l'aide de pièces
locales et importées.
Hecho en E.A.U.
En nuestra fábrica de Fort Wayne, Indiana usando
componentes domésticos e importados.

STOP! VERY IMPORTANT

Do **NOT** ride vehicle before charging battery for 18 hours. Failure to do this will permanently damage the battery and void your warranty.

ALSO;

Charge the battery immediately after each use, regardless of how long the vehicle was used. Storing the battery in a discharged state will permanently damage the battery. When storing, the battery must be recharged every 30 days.

NEED HELP: Call 1-800-728-2108

ONLY USE THE PEG PEREGO BATTERY & CHARGER WITH THIS TOY.

As Peg Perego USA, INC. grows, counterfeits and unauthorized distributors and retailers are making non-Peg Perego products and low quality knockoffs that are mistaken for an authentic one. Please avoid use of outside brand - third party accessories and/or products with the Peg Perego brand, which have resulted in damage to the product.

Ways to determine a true Peg Perego battery and/or charger:

- 1) The Peg Perego logo along the front of the battery itself.
- 2) The Peg Perego logo along the front of the charger.
- 3) The Peg Perego logo along the battery and charger connectors.



Peg Perego 12 volt battery

Peg Perego 12 volt charger

CHARGER LED INDICATOR INFORMATION

ENGLISH

- A)** Plug the battery charger into a power outlet in compliance with the specifications on the label. This power unit is intended to be correctly oriented in a vertical or floor mount position.
- B)** Connect the charger the battery for 18 hours.
- C)** If your battery charger is provided with a LED indicator, it means one of the following:
- 1)** When plugging in the charger, as described in A, and no battery is connected, the green LED light will appear, indicating that the device is working correctly.
 - 2)** Connect the battery as described in B. If all connections have been made properly and the battery is sufficiently discharged, the start of charging will be confirmed by the orange LED lighting up or by the flashing green LED light.
 - 3)** When the battery is almost fully charged, the LED will return to a solid green light.
- D)** The green LED does not necessarily mean that the battery is charged.
- E)** If the battery is already charged, the green LED is already on or turns green soon after B is carried out. If the battery life is reduced the next time you use the battery, please contact Customer Service for assistance in checking the battery and battery charger operation.
- F)** Once the charge is completed and the LED is on, unplug the battery charger from the main outlet first, then the battery terminal. Connect the battery to the electrical system of your toy, which is now ready to use.

The battery charger is fitted with a safety device. In the event of short circuit or overheating, a protection system prevents current peaks, which could damage your battery charger. In this case, unplug the battery charger from the power outlet, find and remove the cause of short circuit, and re-connect everything to the power outlet.

FRANÇAIS

- A)** Brancher le chargeur de batteries dans une prise de courant conforme aux caractéristiques indiquées sur l'étiquette. Cette unité d'alimentation est conçue pour être ins tallée correctement dans une position verticale ou de montage au sol.
- B)** Raccorder la prise du chargeur de batteries à celle de la batterie et laisser tel quel pendant 18 heures.
- C)** Si le chargeur de batteries est muni d'un témoin lumineux (LED), les conditions suivantes peuvent se produire:
- 1)** Al enchufar el cargador, décrivez-le com suit: aucune anomalie dans le fonctionnement, mais aussi dans les voyants indiquant le type de batterie disponible,) lorsque vous branchez le chargeur, comme décrit dans A, et sans pile est connecté, le voyant vert apparaît, indiquant que le périphérique fonctionne correctement.
 - 2)** Connectez la batterie comme indiqué au poi B. Si toutes les connexions o correctement effectuées et que la batterie est suffisamment déchargée, le début de la charge sera confirmé par le voyant orange allumé ou par le voyant vert clignotant.
 - 3)** Lorsque la batterie est presque complètement chargée, le voyant redevient vert fixe.
- D)** La DEL verte ne signifie pas forcément que la batterie est chargée.
- E)** Si la batterie est déjà chargée, la DEL verte sera déjà allumée ou passera au vert juste après l'exécution de l'étape B). Si la batterie se décharge plus rapidement lorsque vous la remettez en service, veuillez vous adresser au Service à la clientèle qui vous aidera à vérifier le fonctionnement de la batterie et du chargeur de batterie.
- F)** Une fois la charge terminée et le témoin lumineux allumé, débrancher avant tout le chargeur de la batterie de sa prise de courant, et après seulement la batterie. Puis connecter la batterie au système électrique de votre jouet, qui est maintenant prêt à fonctionner.

Le chargeur est muni d'un dispositif de sécurité contre les court-circuits et les surcharges internes de la batterie, une protection qui empêche le courant de se propager et de compromettre le bon fonctionnement du chargeur. Dans ce cas, il faut débrancher le chargeur de batteries de sa prise de courant, décélérer et résoudre la cause du court-circuit et rebrancher le tout à la prise d'alimentation.

ESPAÑOL

- A)** Conecte el cargador de baterías a una toma doméstica con características similares a las especificadas en la plaquita del aparato. Esta unidad de energía solo se puede usar correctamente en la posición vertical o en un monte piso.
- B)** Conecte la clavija del cargador y la clavija de la batería, y déjela conectada durante 18 h.
- C)** Si su cargador de baterías está provisto de un LED luminoso, su funcionamiento es el siguiente:
- 1)** Al enchufar el cargador, como se descri en A, y no hay ninguna batería conectada, aparecerá una luz LED verde que indicará que el dispositivo está funcionando correctamente.
 - 2)** Conecte la batería como se describe en B. todas las conexiones se han realizado correctamente y la batería está suficientemente descargada, el inicio de la carga se confirmará mediante el encendido del LED naranja o la luz LED veparpadeante.
 - 3)** Cuando la batería esté casi completamen cargada, el LED volverá a una luz verde fija.
- D)** El LED verde no significa necesariamente que la batería esté cargada.
- E)** Si la batería ya está cargada, el LED verde ya está encendido o se enciende en verde poco después de que se ejecute B. Si la vida útil de la batería se reduce la próxima vez que la use, comuníquese con el Servicio de atención al cliente para obtener ayuda para verificar el funcionamiento de la batería y del cargador de batería.
- F)** Una vez que se completa la carga y el LED está encendido, desconecte primero el cargador de la batería de la toma de corriente principal, luego el terminal de la batería. Conecte la batería al sistema eléctrico de su juguete, que ya está listo para usar.

El cargador está provisto de un dispositivo de seguridad. En caso de una elevada temperatura interna, o si se produce un cortocircuito en la batería, un dispositivo de protección intervendrá para impedir el suministro de una corriente fuerte, que podría romper el cargador. En este caso es necesario desconectar el cargador de baterías de la toma doméstica, resolver la causa del cortocircuito y volver a conectar el conjunto en la toma de alimentación.

⚠ WARNING:

- 1** •Insert only lead batteries.
- 2** •Do not use with non-rechargeable batteries. Risk of explosion.
- 3** •For adult use only. It is not a toy.
- 4** •Do not use with damaged sheathing, cable or connector.
- 5** •During recharging operations, make sure the battery charger is in a well-ventilated area.
- 6** •Should the battery charger be damaged in any way, do not use it until it is fully repaired.

⚠ ATTENTION:

- 1** •Insérer seulement des batteries au plomb.
- 2** •Ne pas utiliser avec des batteries non rechargeables. Risque d'explosion.
- 3** •Utilisation réservée aux adultes. Ce n'est pas un jouet.
- 4** •Ne pas utiliser avec enveloppe, câble ou connecteur en mauvais état.
- 5** •Pendant la recharge, s'assurer que le chargeur soit placée dans un lieu bien aéré.
- 6** •Si le chargeur de la batterie est abîmé, ne pas l'utiliser tant qu'il n'est pas réparé.

⚠ ATENCIÓN:

- 1** •Cargue exclusivamente pilas con plomo.
- 2** •No lo utilice con baterías o pilas no recargables. Riesgo de explosión.
- 3** •Utilizable sólo por adultos. No es un juguete.
- 4** •No lo utilice con revestimientos, cables o conectores defectuosos.
- 5** •Durante la carga, compruebe que haya una buena ventilación alrededor del cargador de baterías.
- 6** •Si el cargador de baterías se hubiera dañado, no se debe utilizar hasta que no haya sido reparado.

INITIAL BATTERY CHARGE

**PREMIÈRE CHARGE DE
BATTERIE**

**PRIMERA CARGA DE LA
BATERÍA**

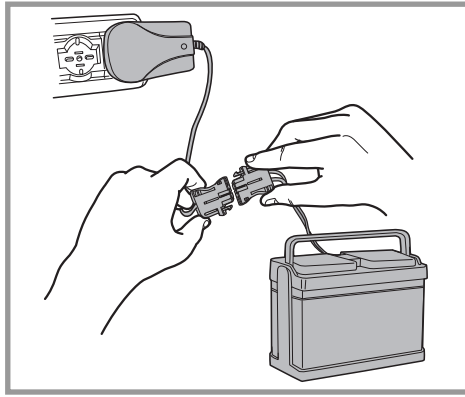

INSTALLING BATTERY

INSTALACIÓN DE LA BATERÍA

**INSTALLATION DE LA
BATTERIE**

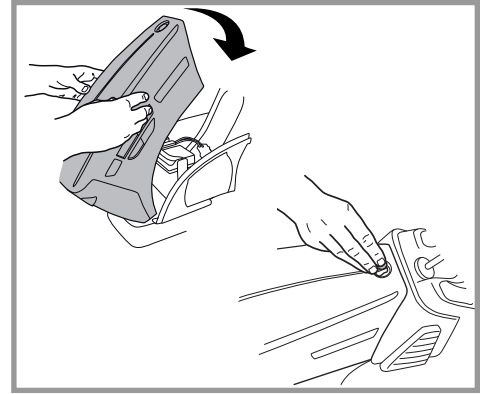
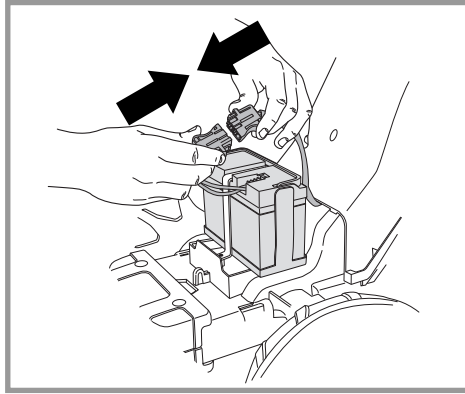
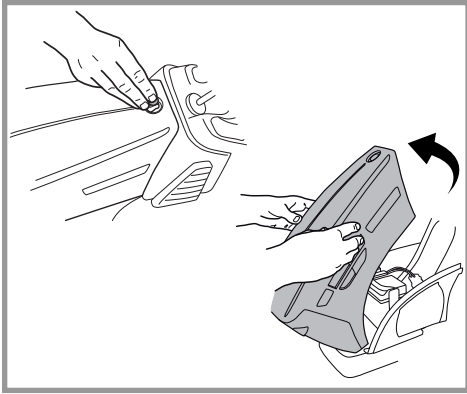

BATTERY RECHARGE

RECHARGE DE LA BATTERIE

RECARGA DE LA BATERÍA

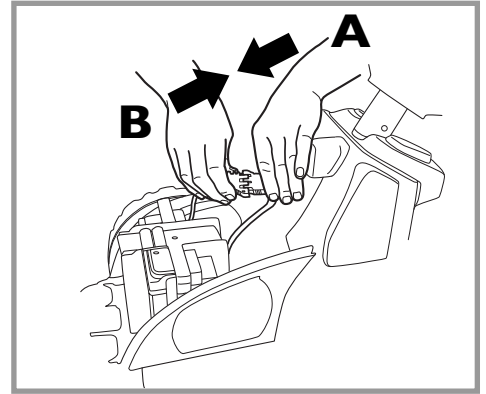
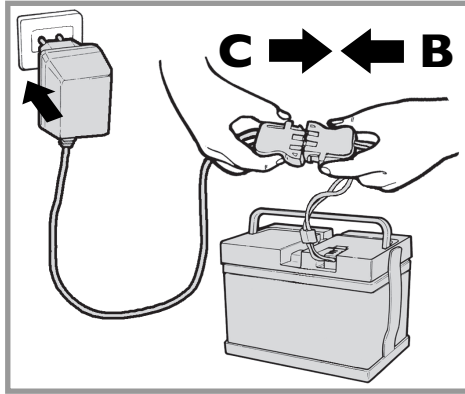

BATTERY REPLACEMENT

**REPLACEMENT DE LA
BATTERIE**

SUSTITUCIÓN DE LA BATERÍA

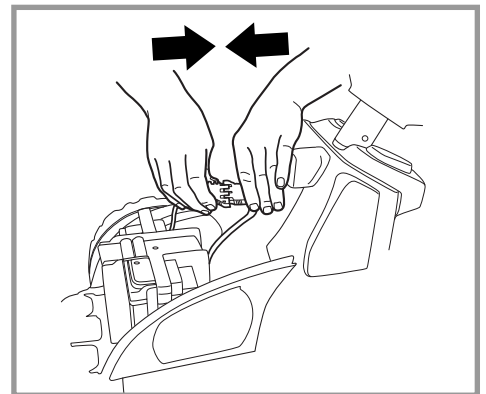
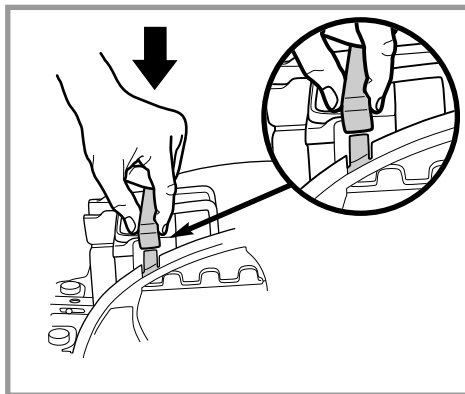
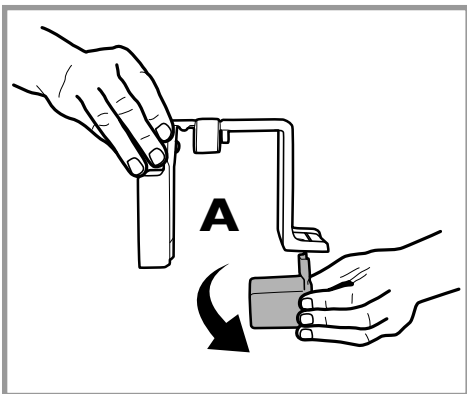
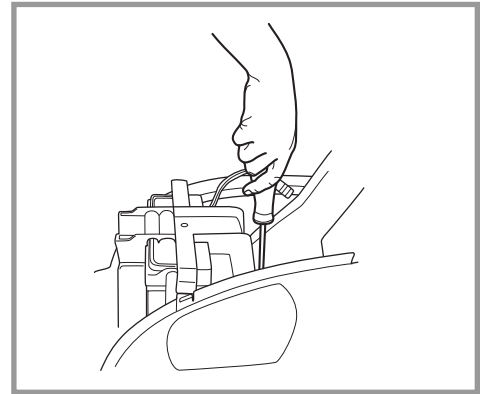
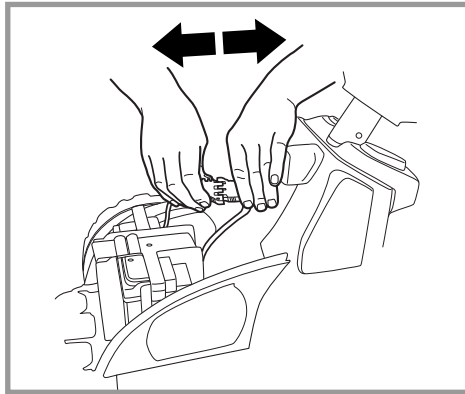

ENGLISH

INITIAL BATTERY CHARGE

- Connect battery charger to a 120vac wall receptacle. Connect battery charger to battery.

INSTALLING BATTERY

- Release the hood using a coin to rotate the safety catch by 180° and lift up the hood.
- Connect the battery connector to the electrical system connector.
- Close the hood and lock it by rotating the

safety catch by 180° with a coin. The vehicle is ready for use.

BATTERY RECHARGE

⚠ WARNING:

WARNING: BATTERY CHARGING AND ANY OTHER OPERATION ON THE ELECTRICAL SYSTEM MUST BE CARRIED OUT BY ADULTS ONLY. THE BATTERY CAN ALSO BE CHARGED WITHOUT REMOVING IT FROM THE VEHICLE.

- Insert the battery charger plug into a domestic electrical power outlet according to its attached instructions. Connect plug B with plug C of the battery charger. When charging is complete disconnect the battery charger from the domestic outlet and then disconnect plug C from plug B.
- Insert plug B fully, until it snaps into position in plug A. Insert the battery holder. Finally, always remember to close and fix the battery compartment cover.

BATTERY REPLACEMENT

PLEASE NOTE: THE PICTURES OF THE BATTERIES ARE FOR ILLUSTRATIVE PURPOSES ONLY. YOUR BATTERY MAY BE DIFFERENT FROM THE MODEL SHOWN. THIS DOES NOT AFFECT THE REPLACEMENT AND CHARGING PROCEDURES DESCRIBED.

- Open the battery compartment as shown previously. Disconnect the battery connection plugs.
- Unscrew the 2 battery holder screws and remove the holder as shown in the figure. Remove the battery.
- If you have purchased or already own a Peg Perego 12V/12Ah battery, it is necessary to eliminate the plastic spacer (A) extracting it from the battery holder.
- Position the new battery with the battery holder taking care to insert the sides into the fake motor seatings. Fix the battery holder with the two screws.
- Connect the battery and electrical system plugs. Close the hood and engage the safety catch as shown above.

FRANÇAIS

PREMIERE CHARGE DE BATTERIE

- Reliez le chargeur de batterie à une prise domestique. Reliez le chargeur de batterie à la batterie.

INSTALLATION DE LA BATTERIE

- Débloquer le capot en tournant de 180° le crochet de sécurité avec une pièce démontable et le faire basculer pour l'ouvrir.
- Brancher la fiche de la batterie à celle de l'installation électrique.
- Fermer le capot et le bloquer en tournant de 180° le crochet de sécurité. Le véhicule est prêt à l'emploi.

RECHARGE DE LA BATTERIE



ATTENTION:

ATTENTION: LE CHARGEMENT DE LA BATTERIE ET TOUTE INTERVENTION SUR LE CIRCUIT ÉLECTRIQUE DOIVENT ÊTRE EFFECTUÉS EXCLUSIVEMENT PAR UN ADULTE. LA BATTERIE PEUT ÊTRE RECHARGÉE SANS DEVOIR LA RETIRER DU JOUET.

- Insérer la fiche du chargeur de batteries dans une prise de courant, en procédant comme indiqué dans les instructions jointes. Brancher la fiche B à la fiche C du chargeur de batterie. Une fois la batterie chargée, débrancher le chargeur de batteries de la prise de courant puis débrancher les fiches C et B.
- Insérer la fiche B dans la fiche A jusqu'au dé clic. Insérer la barrette de fermeture de la batterie. Une fois ces opérations terminées, toujours refermer et verrouiller le battant du compartiment de la batterie.

REPLACEMENT DE LA BATTERIE

ATTENTION : LES DESSINS DES BATTERIES SONT DONNÉS PUREMENT À TITRE INDICATIF. LA BATTERIE EN VOTRE POSSESSION POURRAIT ÊTRE DIFFÉRENTE DU MODÈLE REPRÉSENTÉ. LES SÉQUENCES DE REMPLACEMENT ET DE CHARGE REPRÉSENTÉES N'EN RESTENT PAS MOINS VALABLES.

- Ouvrir le compartiment de la batterie, comme indiqué précédemment. Débrancher les fiches d'alimentation de la batterie.
- Dévisser les 2 vis de la barrette de fermeture de la batterie et la retirer en procédant comme sur la figure. Extraire la batterie.
- Si vous avez acheté ou si vous possédez une batterie Peg Perego 12 V/12 Ah, retirez l'élément en plastique (A) en l'enlevant de la barrette de fermeture.
- Repositionner la nouvelle batterie avec la barrette de fermeture en veillant à l'insérer dans les logements latéraux des moteurs factices. Fixer la barrette de fermeture de la batterie avec les deux vis.
- Brancher les fiches de la batterie et de l'installation électrique. Fermer le capot en remettant le crochet en place, comme indiqué précédemment.

ESPAÑOL

PRIMERA CARGA DE LA BATERÍA

- Conecte el cargador de la batería con un socket doméstico. Conecte el cargador de batería con la batería.

INSTALACIÓN DE LA BATERÍA

- Desbloquear la cabina girando 180° con una moneda el gancho de seguridad y abrirla girándola.
- Conectar la clavija de la batería con la del sistema eléctrico.
- Cerrar la cabina y bloquearla girando el gancho de seguridad 180°. El vehículo está listo para su uso.

RECARGA DE LA BATERÍA

⚠ ATENCIÓN:

LA OPERACIÓN DE CARGA DE LA BATERÍA ASÍ COMO CUALQUIER INTERVENCIÓN ELÉCTRICA, DEBEN SER REALIZADAS ÚNICAMENTE POR ADULTOS. LA BATERÍA TAMBIÉN SE PUEDE CARGAR SIN QUITARLA DEL JUGUETE.

- Insertar la clavija del cargador de la batería en una toma de corriente doméstica según las instrucciones que se incluyen con el cargador. Conectar la clavija B con la clavija C del cargador de la batería. Cuando la batería esté cargada, desconectar el cargador de la toma de corriente y, a continuación, desconectar la clavija C de la clavija B.
- Insertar completamente la clavija B en la clavija A, asegurándose de que encajan con un clic. Insertar el pasador de la batería. Una vez terminada la operación, no olvidar nunca cerrar y bloquear la tapa del compartimento de la batería.

SUSTITUCIÓN DE LA BATERÍA

ATENCIÓN: LOS DIBUJOS DE LAS BATERÍAS SON ÚNICAMENTE INDICATIVOS. SU BATERÍA PODRÍA SER DIFERENTE CON RESPECTO AL MODELO REPRESENTADO. NO OBSTANTE, DEBERÁN SEGUIRSE LAS SECUENCIAS DE SUSTITUCIÓN Y DE CARGA ILUSTRADAS. 55

- Abrir el compartimento de la batería, como antes se indicó. Desconectar las clavijas de alimentación de la batería.
- Destornillar los 2 tornillos del elemento de sujeción de la batería y quitarlo como muestra la figura. Sacar la batería.
- Si ha comprado o posee una batería Peg Perego de 12V/12Ah, deberá eliminar el separador de plástico (A) sacándolo del elemento de sujeción de la batería.
- Colocar la nueva batería con el elemento de sujeción prestando atención a introducirlo en sentido lateral en lo que sería el alojamiento de los motores; fijar el elemento de sujeción de la batería con los dos tornillos.
- Conectar la clavija de la batería con la del sistema eléctrico. Cerrar el capó colocando de nuevo el gancho, como se mostró anteriormente.

ASSEMBLY

MONTAGE

MONTAJE

1

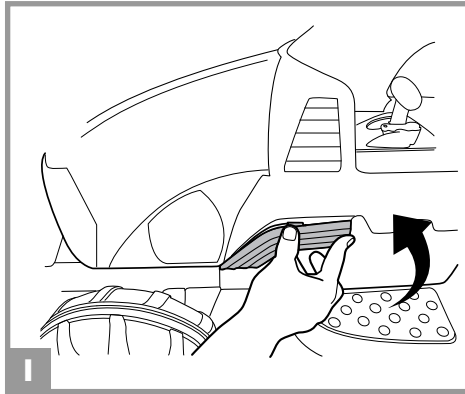

2

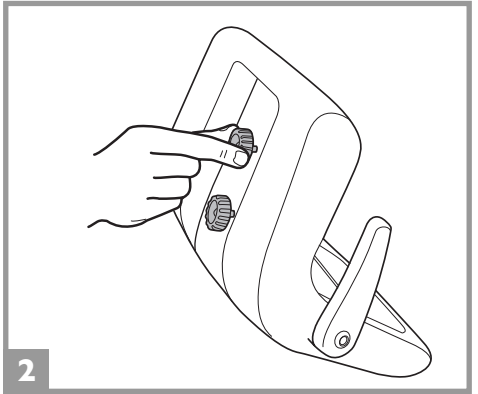

3

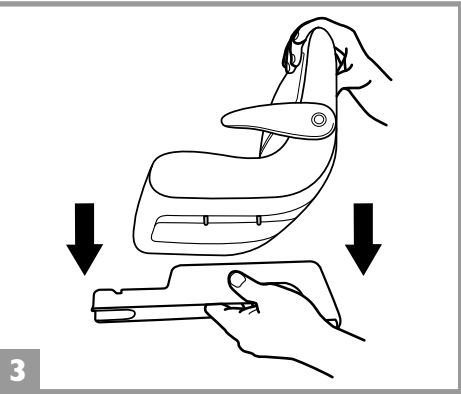

4

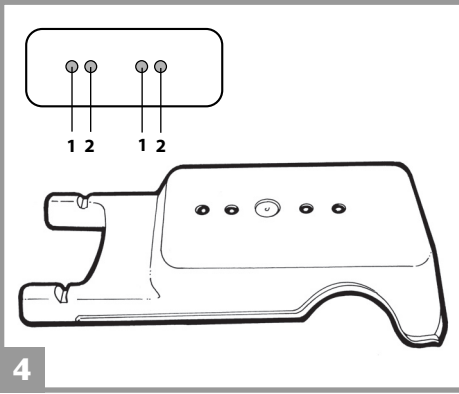

5

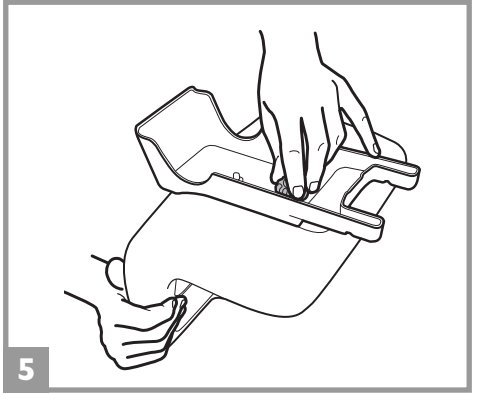

6

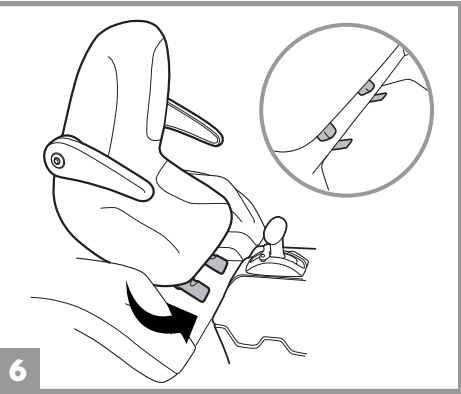

7

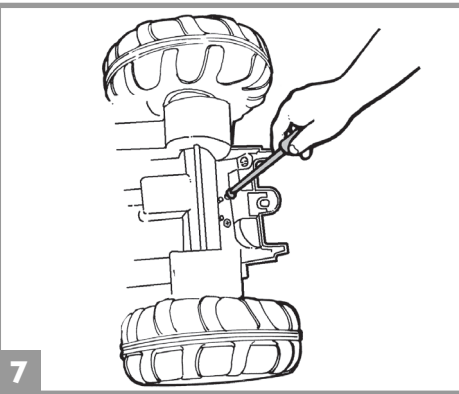

8

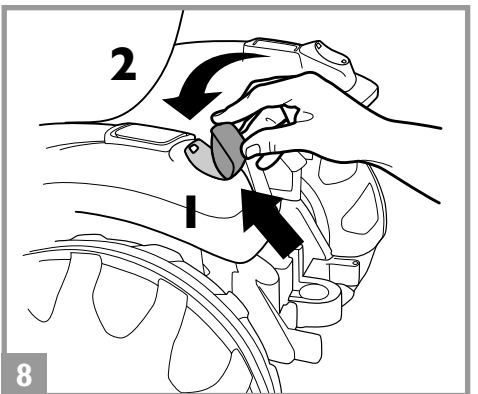

9

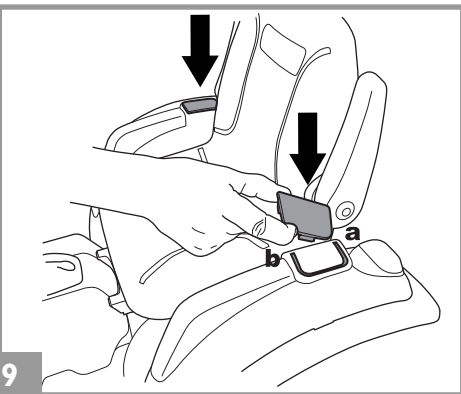

10

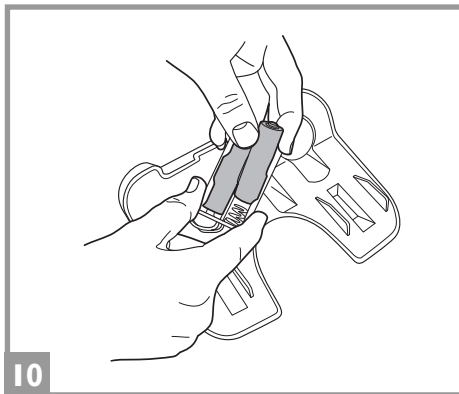

11

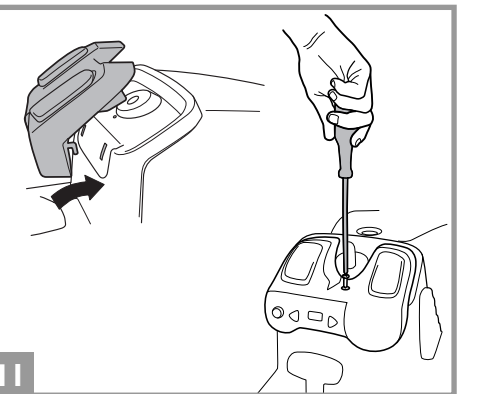

12

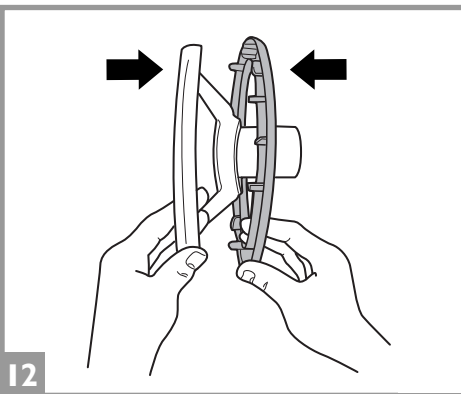

13

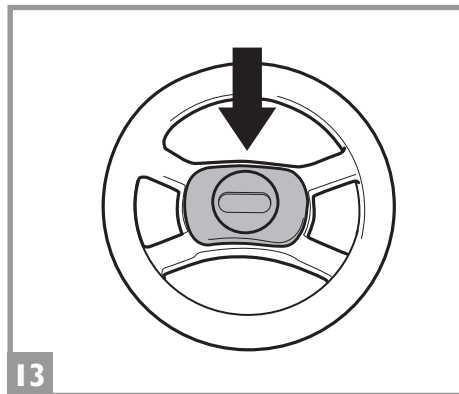

⚠ CAUTION:

ADULT ASSEMBLY REQUIRED. USE CARE WHEN UNPACKING AS COMPONENTS TO BE ASSEMBLED MAY POSE A SMALL PARTS/SHARP EDGE HAZARD.

IF THE PRODUCT IS DAMAGED WHEN YOU OPEN THE PACKAGING, CONTACT THE SERVICE CENTER AND DO NOT USE THE PRODUCT.

BATTERY IS INCLUDED AND MUST BE INSTALLED.

- 1 • Snap fit the side inserts to the frame.
- 2 • Unscrew the knobs on the bottom of the seat.
- 3 • Position the seat by matching the holes in the seat support.
- 4 • The seat is adjustable in 2 positions according to the height of the child (see figure).
- 5 • After positioning the seat, refit the 2 fixing knobs.
- 6 • Insert the front tabs of the seat support into the slots in the frame.
- 7 • Position the seat support on the tractor frame and screw up the 2 screws.
- 8 • Engage the lights from the bottom towards the top.
- 9 • Fit the two caps in the "C" shaped seatings of the left and right rear wheel arches.
- 10 • Insert two AA 1.5V batteries into the radio by opening the rear cover on the dashboard (see figure).
- 11 • Position the radio, inserting the two hooks into the frame below the steering shaft, and fixing it with a screw as shown in the figure.
- 12 • Snap fit the ring under the steering wheel.
- 13 • Insert the cap into the central hole of the steering wheel.

**ATTENTION:**

ASSEMBLAGE PAR UN ADULTE REQUIS. OUVRIR LES EMBALLAGES AVEC PRÉCAUTION CAR LES PIÈCES À ASSEMBLER PEUVENT COMPORTER DES RISQUES DE COUPURES OU DE BLESSURES.

SI LE PRODUIT EST ENDOMMAGÉ LORSQUE VOUS OUVREZ L'EMBALLAGE, CONTACTEZ LE SERVICE APRÈS-VENTE ET N'UTILISEZ PAS LE PRODUIT.

LA BATTERIE EST INCLUSE ET DOIT ÊTRE CONNECTÉE.

- 1 • Emboîter les éléments latéraux dans le châssis.
- 2 • Dévisser les mollettes situées sous le siège.
- 3 • Positionner le siège au niveau des trous du support du siège.
- 4 • Le siège dispose de 2 positions de réglage, en fonction de la taille de l'enfant (voir figure).
- 5 • Une fois le siège en place, revisser les 2 mollettes de fixation.
- 6 • Insérer les languettes frontales du support du siège dans les logements du châssis.
- 7 • Positionner le support du siège sur le châssis du tracteur et revisser les 2 vis.
- 8 • Fixer les feux en procédant de bas en haut.
- 9 • Monter les deux caches dans les logements en « C » des passages de roue arrière droite et gauche.
- 10 • Insérer deux piles AA 1,5V dans la radio en ouvrant le battant arrière du tableau de bord (voir figure).
- 11 • Mettre la radio en place en insérant les deux crochets dans le châssis, sous la tige du volant, et la fixer avec une vis, comme indiqué sur la figure.
- 12 • Emboîter la couronne sous le volant.
- 13 • Insérer le bouchon dans le trou au centre du volant.

**PRECAUTION:**

REQUIERE MONTAJE DE UN ADULTO. ALGUNOS COMPONENTES AL SER ENSAMBLADOS PODRÍAN TENER PARTES PEQUEÑAS/RIESGO POR BORDES CONTANTES.

SI AL ABRIR EL PAQUETE SE NOTASEN DAÑOS EN EL PRODUCTO, CONTACTE CON EL CENTRO DE ASISTENCIA. NO UTILICE EL PRODUCTO.

LA BATERÍA VIENE INCLUIDA, SOLO NECESITA INSTALARSE.

- 1 • Encastrar a presión en el chasis los adornos laterales.
- 2 • Desenroscar los pomos que se encuentran bajo los asientos.
- 3 • Situar el asiento de modo que coincida con los agujeros de soporte del mismo.
- 4 • El asiento puede ajustarse en 2 posiciones, según la altura del niño (ver figura).
- 5 • Después de haber colocado el asiento, enroscar de nuevo los 2 pomos de fijación.
- 6 • Introducir las lengüetas frontales del soporte del asiento en las ranuras del chasis.
- 7 • Colocar el soporte del asiento sobre el chasis del tractor y apretar los 2 tornillos.
- 8 • Enganchar los faros de abajo arriba.
- 9 • Instalar las dos tapas en las ranuras con forma de "C" que hay sobre los guardabarros derecho e izquierdo.
- 10 • Poner dos pilas AA de 1,5V en la radio, abriendo el portillo trasero del salpicadero (ver figura).
- 11 • Colocar la radio introduciendo los dos ganchos en el chasis bajo el eje del volante y fijándola con un tornillo, como muestra la figura.
- 12 • Encastrar a presión la virola inferior del volante.
- 13 • Introducir el tapón en el agujero central del volante.

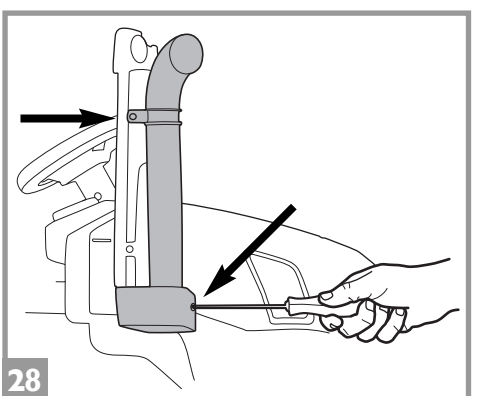
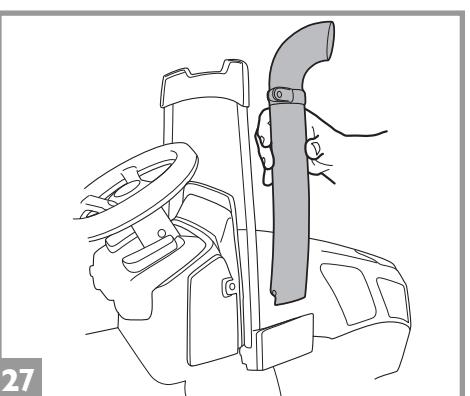
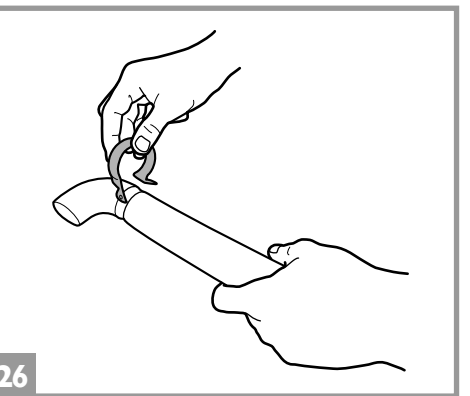
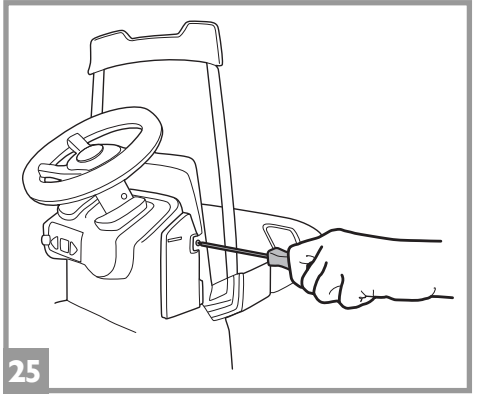
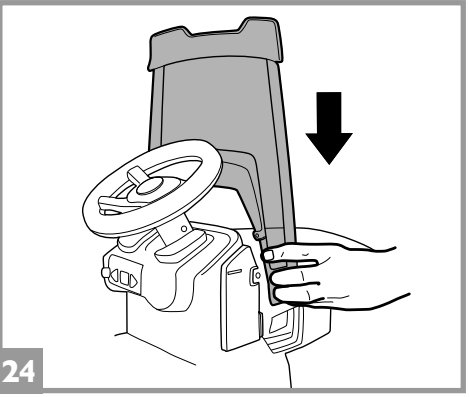
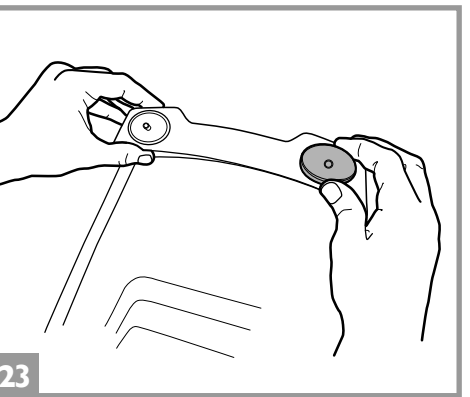
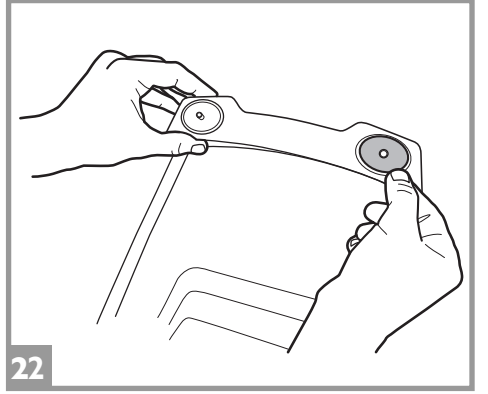
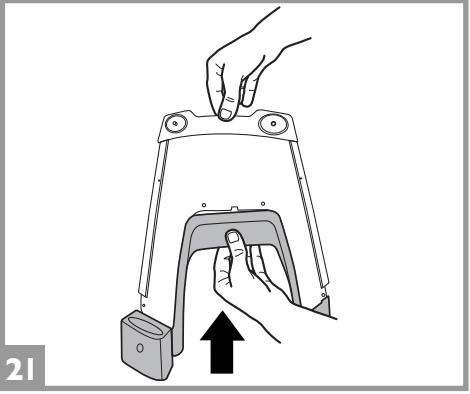
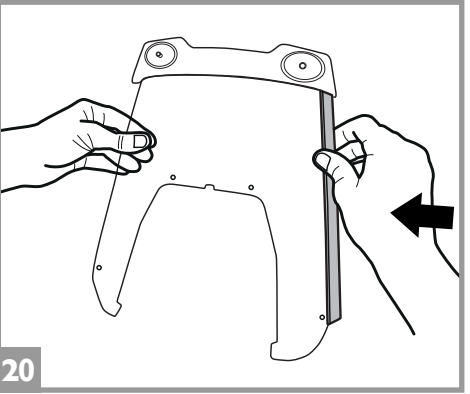
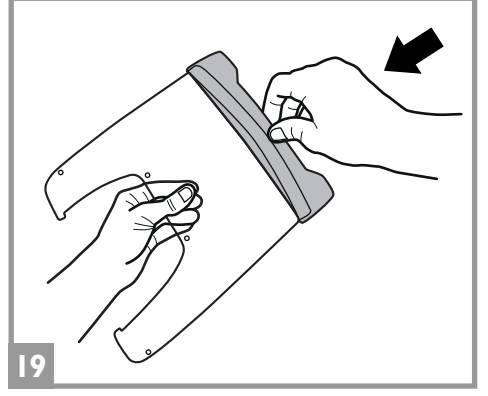
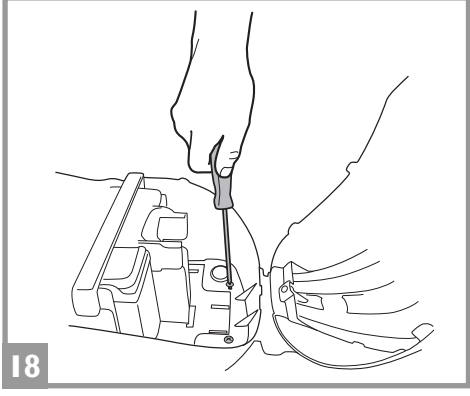
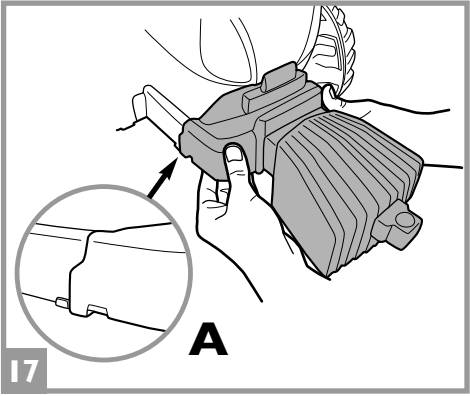
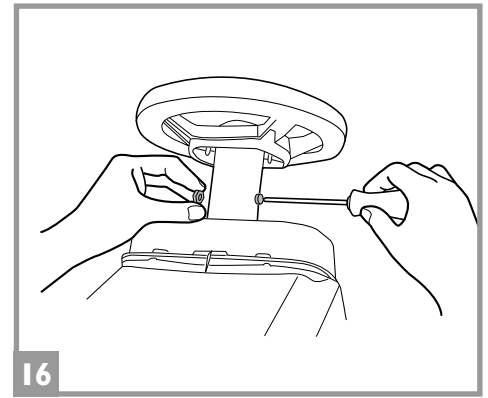
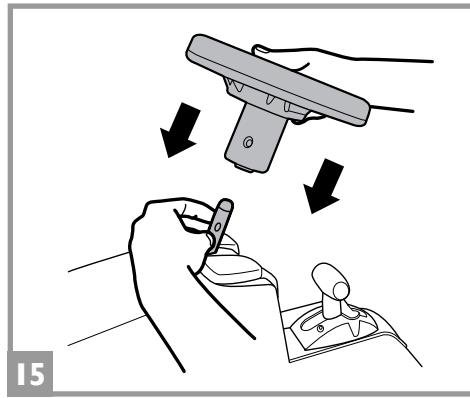
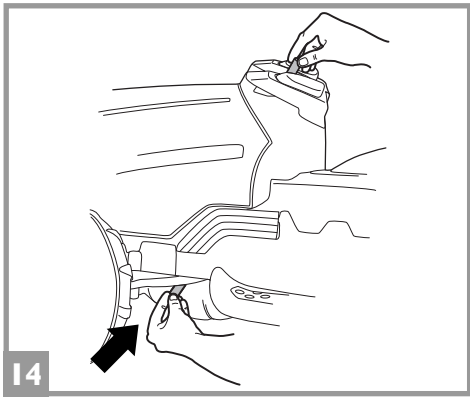

ENGLISH

- 14 • Remove the rubber stop from the steering shaft. Push the steering shaft from the bottom of the tractor until it comes out the top of the frame.
- 15 • Hold the shaft in this position and fit the steering wheel.
- 16 • Fix the steering wheel with the screw and the nut provided, taking care to insert the screw into the round cavity and the nut into the hexagonal cavity.
- 17 • Insert the counterweight into the front of the vehicle, pushing and engaging the side tabs (PART.A).
- 18 • Open the cab by rotating the red hook by 180°. Screw fit the counterweight from inside the cab with the 2 screws provided. Close the cab and lock it by rotating the hook back.
- 19 • Install the upper part of the windscreen, turning it upside-down and making sure that the 2 pins fit together.
- 20 • Install the 2 side parts of the frame.
- 21 • Complete the installation of the lower part of the windscreen by fitting the pins together.
- 22 • Apply the silver sticker to the lights on the windscreen.
- 23 • Snap fit the 2 front light covers.
- 24 • Extend the windscreen and slide it into the side guides from above, as shown in the figure. Push it into its seating until the holes line up.
- 25 • Fix the windscreen at the sides with 1 washer and 1 screw each side.
- 26 • Snap fit the band onto the funnel, taking care to position it correctly.
- 27 • Insert the funnel into the windscreen seating.
- 28 • Fix it with the 2 screws provided.

FRANÇAIS

- 14 • Retirer la butée en caoutchouc de la tige du volant. Pousser par le dessous du tracteur la tige du volant jusqu'à ce qu'elle sorte par l'extrémité supérieure du châssis.
- 15 • Maintenir la tige dans cette position et insérer le volant.
- 16 • Fixer le volant avec la vis et l'écrou fournis en veillant à insérer la vis dans le trou circulaire et l'écrou dans le trou hexagonal.
- 17 • Insérer le contrepoids à l'avant du véhicule, en le poussant et en emboîtant les dents latérales (DÉTAIL A).
- 18 • Ouvrir le capot et visser le contrepoids de l'intérieur avec les 2 vis fournies.
- 19 • Monter la partie supérieure du pare-brise en le renversant et en prenant soin de bien encastrer les 2 tourillons.
- 20 • Procéder en montant les 2 parties latérales du cadre.
- 21 • Achever le montage de la partie inférieure du pare-brise en encastrant les tourillons.
- 22 • Appliquer l'autocollant argenté sur les feux situés sur le pare-brise.
- 23 • Emboîter les 2 protections des feux avant.
- 24 • Élargir le pare-brise et l'insérer par le haut dans les glissières latérales, comme indiqué sur la figure. Le pousser dans ses logements jusqu'à ce que les trous soient alignés.
- 25 • Visser le pare-brise des deux côtés en insérant les 2 petites rondelles métalliques et leurs vis respectives.
- 26 • Emboîter le collier sur le tuyau d'échappement en veillant à son positionnement correct.
- 27 • Insérer le tuyau d'échappement dans l'emplacement prévu du pare-brise.
- 28 • Le visser à l'aide des 2 vis fournies.

ESPAÑOL

- 14 • Quitar el tope de goma del eje del volante. Empujar desde la parte de abajo del tractor el eje del volante hasta que salga por el extremo superior del chasis.
- 15 • Mantener el eje en esa posición y colocar el volante.
- 16 • Fijar el volante con el tornillo y la tuerca incluidos, asegurándose de introducir el tornillo en el agujero circular y la tuerca en el hexagonal.
- 17 • Colocar en la parte delantera del vehículo el contrapeso, empujándolo y encajando los dientes laterales (DET.A).
- 18 • Abrir la cabina y atornillar el contrapeso desde el interior con los 2 tornillos incluidos.
- 19 • Montar la parte superior del parabrisas dándole la vuelta y prestando atención a que las 2 espigas encajen.
- 20 • Montar entonces las 2 partes laterales del marco.
- 21 • Terminar el montaje de la parte inferior del parabrisas, encajando las espigas.
- 22 • Aplicar el adhesivo plateado a las luces en el parabrisas.
- 23 • Encajar las 2 tapas de los faros frontales.
- 24 • Ensanchar el parabrisas para encajarlo desde arriba en las guías laterales, como muestra la figura. Empujar en el alojamiento hasta que los agujeros queden alineados.
- 25 • Atornillar el parabrisas por los dos lados introduciendo las 2 arandelas metálicas más pequeñas y sus correspondientes tornillos.
- 26 • Encajar en el tubo de escape-chimenea la abrazadera, asegurándose de que quede correctamente situada.
- 27 • Introducir la chimenea en su asiento en el parabrisas.
- 28 • Atornillarla con los 2 tornillos incluidos.

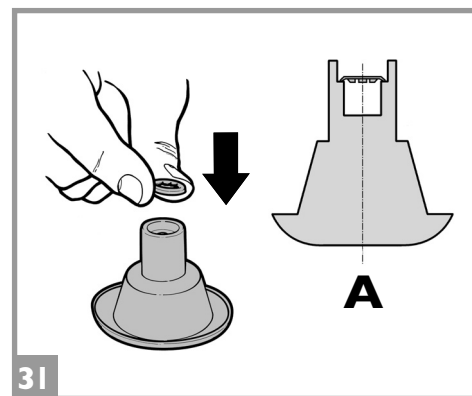
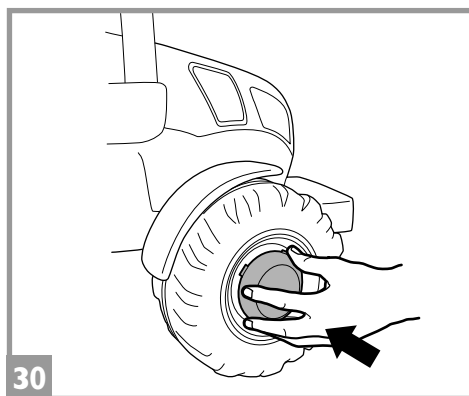
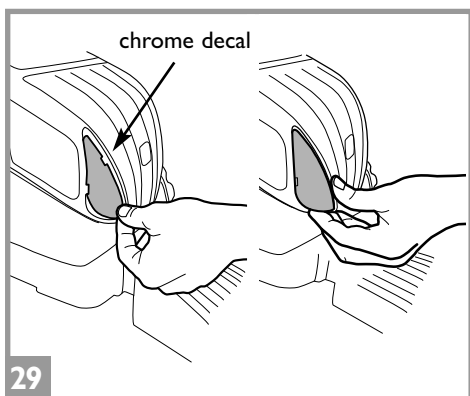

ENGLISH

- 29 • Apply the silver sticker to the front lights and then the respective covers.
- 30 • Snap fit the 2 front and 2 back hub caps on the wheels.
- 31 • Insert one of the 4 self-locking washers (2 spares) into the special tool provided. **IMPORTANT:** the tongues on the self-locking washer must be facing the inside of the tool (see detail A).

FRANÇAIS

- 29 • Appliquer l'autocollant argenté sur les feux avant puis insérer leurs protections.
- 30 • Emboîter les caches de moyeu (2 à l'avant, 2 à l'arrière) sur les roues.
- 31 • Insérer une des 4 rondelles à blocage automatique (2 de réserve) dans l'outil spécial fourni. **ATTENTION :** les languettes de la rondelle à blocage automatique doivent être tournées vers l'intérieur de l'outil (voir détail A).

ESPAÑOL

- 29 • Aplicar el adhesivo plateado a los faros frontales y, seguidamente, sus respectivas tapas.
- 30 • Encajar los dos tapacubos delanteros y traseros en las ruedas.
- 31 • Meter una de las 4 arandelas autobloqueantes (2 son de repuesto) en la herramienta que se entrega. **ATENCIÓN:** las lengüetas de la arandela autobloqueante tienen que estar hacia el interior de la herramienta (véase el detalle A).

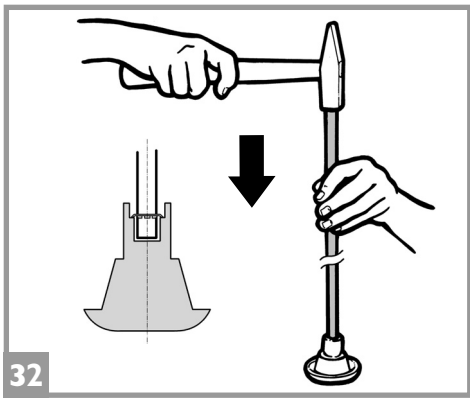

32

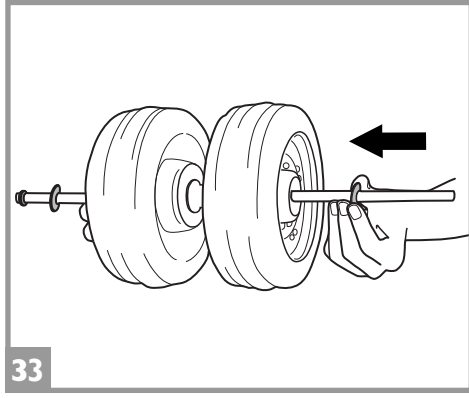

33

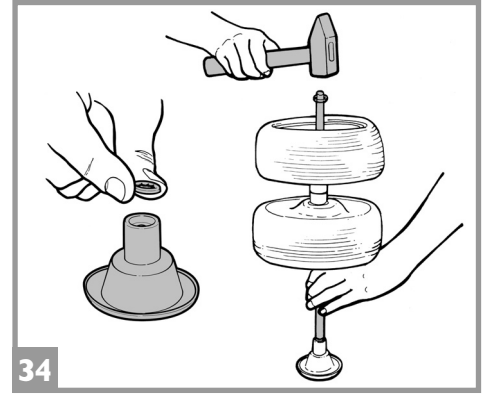

34

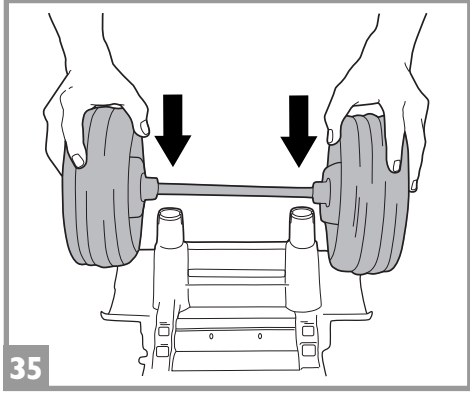

35

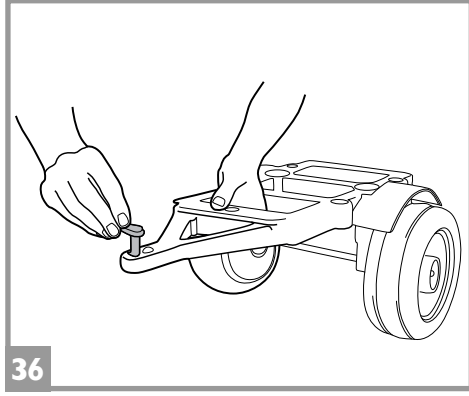

36

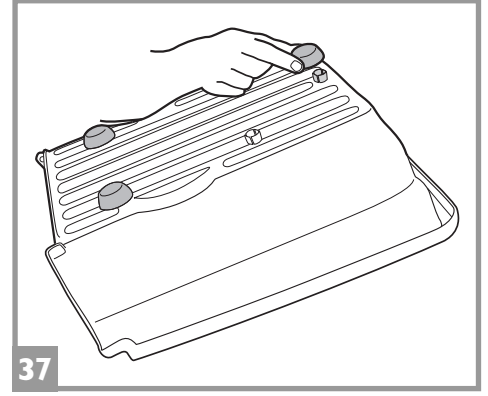

37

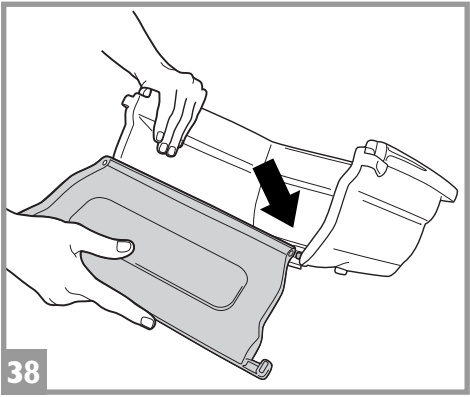

38

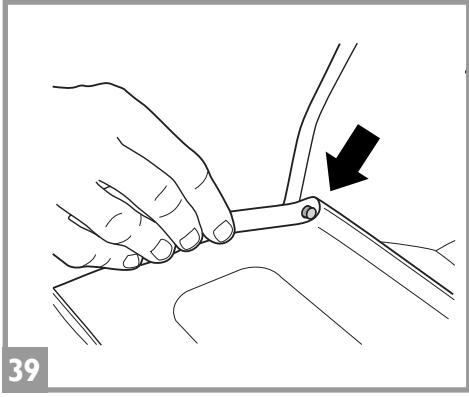

39

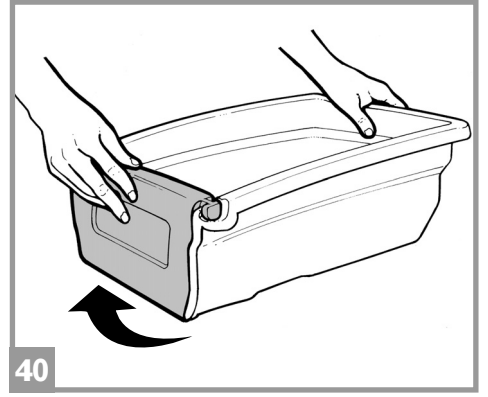

40

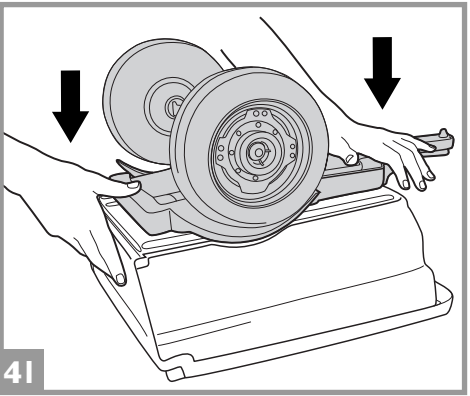

41

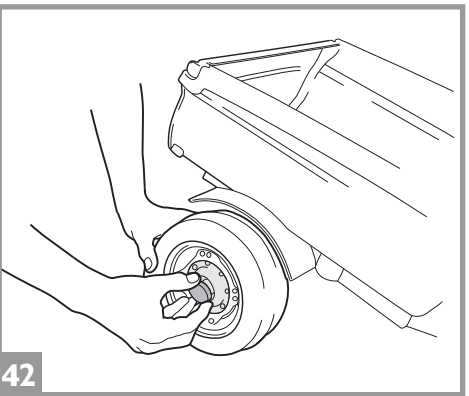

42

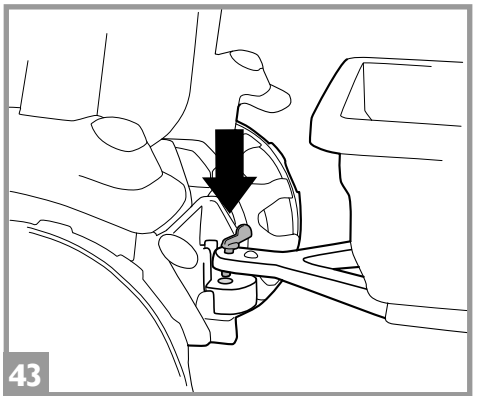

43

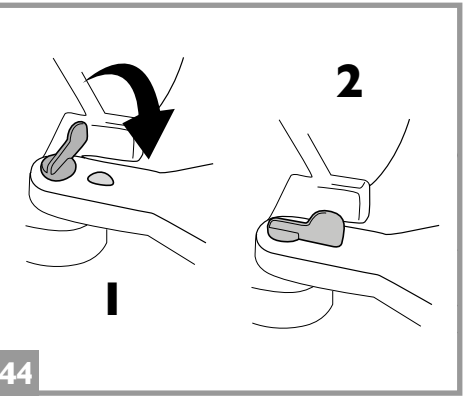

44

VEHICLE FEATURES AND INSTRUCTIONS FOR USE
CARACTERISTIQUES ET EMPLOI DU VEHICULE
CARACTERÍSTICAS Y USO DEL VEHÍCULO

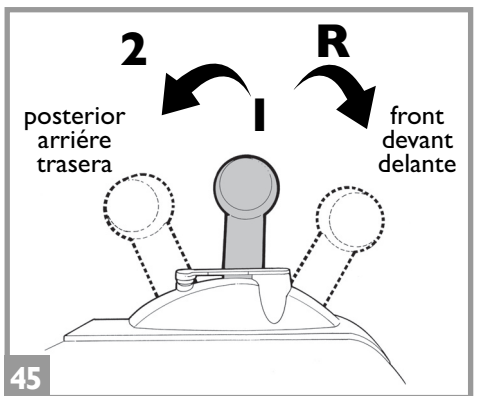

45

ENGLISH

- 32 • Remove the axle from its packaging and remove the protective caps. Insert the axle into the special tool and use a hammer to drive it in completely. Then remove the special tool.
- 33 • Slide the components onto the axle in the following order: spacer washer, rim, wheel, other wheel, rim, spacer washer.
IMPORTANT: check that the wheels are inserted correctly with the hub caps facing outwards.
- 34 • Position a self-locking washer in the special tool, then insert the assembled axle and hammer it in completely.
- 35 • Use pressure to fit the wheel group onto the base of the trailer.
- 36 • Insert the red pin in the end of the trailer.
- 37 • Remove the 3 protection caps from the bottom of the trailer box.
- 38 • Position the gate of the trailer box by inserting the longest peg first.
- 39 • Complete insertion of the gate by pressing on the short peg.
- 40 • Flip the gate up to close the trailer box.
- 41 • Engage the trailer base (prepared earlier) with the trailer box, pressing as shown in the figure.
- 42 • Fit the 2 hub covers on the trailer wheels.
- 43 • The trailer is hitched to the tractor as follows: insert the trailer hook into the hole on the back of the tractor and rotate it (see fig. 45).
- 44 • Position 1: the trailer can be released.
Position 2: the trailer is locked on.
IMPORTANT: the trailer may only carry items up to a maximum weight of 22 lbs (10 kg)

VEHICLE FEATURES AND INSTRUCTIONS FOR USE

- 45 • **GEAR LEVER.** The vehicle has 3 gears.
IMPORTANT: when removed from the packaging, the vehicle only drives in 1st gear and reverse. In order to enable the 2nd gear, proceed as shown in figure 52.

FRANÇAIS

- 32 • Sortir l'essieu de l'emballage. Retirer les bouchons de protection de l'essieu. Marteler l'essieu pour l'insérer complètement dans l'outil spécial, puis retirer l'outil.
- 33 • Sur l'essieu, enfiler les composants dans l'ordre suivant : rondelle, roue, autre roue, rondelle (les rondelles fournies sont 4, dont 2 de réserve).
ATTENTION : vérifier que les roues sont enfilées correctement, à savoir les enjoliveurs tournés vers l'extérieur.
- 34 • Placer une rondelle à blocage automatique dans l'outil spécial, insérer l'essieu préparé et le marteler jusqu'à insertion complète.
- 35 • Enfiler par pression le groupe des roues sur la base de la remorque.
- 36 • Insérer la cheville rouge dans l'extrémité de la remorque.
- 37 • Retirer les 3 bouchons de protection du fond de la benne.
- 38 • Placer le dossier de la benne en insérant tout d'abord le pieu le plus long.
- 39 • Finir d'insérer le dossier en appuyant sur le pieu court.
- 40 • Retourner le dossier pour fermer la benne.
- 41 • Accrocher le fond de la remorque (préparée auparavant) sur la benne en appuyant comme indiqué sur la figure.
- 42 • Appliquer les 2 enjoliveurs aux roues de la remorque
- 43 • Pour accrocher la remorque au tracteur, agir comme suit : insérer le crochet de la remorque dans le trou situé à l'arrière du tracteur et le faire pivoter (voir fig. 45).
- 44 • Position 1 : la remorque peut être démontée.
Position 2 : la remorque est bloquée.
ATTENTION: La remorque peut contenir des objets pour un poids maximum de 10 kg.

CARACTERISTIQUES ET MODE D'EMPLOI DU VEHICULE

- 45 • **LEVIER DE VITESSE.** Le véhicule dispose de 2 vitesses.
ATTENTION : lorsqu'il est retiré de son emballage, le véhicule ne fonctionne qu'en 1re vitesse et en marche arrière. Pour utiliser la 2e vitesse, procéder comme indiqué sur la figure 52.

ESPAÑOL

- 32 • Quitar el eje del embalaje. Quitar los tapones de protección del eje. Meter el eje golpeando con un martillo en la herramienta hasta el fondo; quitar luego la herramienta.
- 33 • Meter en el eje las partes con el orden siguiente: arandela, rueda, la otra rueda, arandela (se entregan 4 arandelas, 2 son de repuesto).
ATENCIÓN: comprobar que las ruedas estén metidas correctamente, es decir, con los tapacubos hacia fuera.
- 34 • Colocar una arandela autobloqueante en la herramienta, meter el eje preparado y golpear hasta el fondo.
- 35 • Presionando, meter el grupo de ruedas en la base del remolque.
- 36 • Meter el pivote rojo en el extremo del remolque.
- 37 • Quitar los 3 tapones de protección del fondo del cajón.
- 38 • Colocar la plataforma del cajón metiendo primero el travesaño más largo.
- 39 • Completar la introducción de la plataforma presionando sobre el travesaño corto.
- 40 • Volcar la plataforma para que se cierre el cajón.
- 41 • Enganchar el fondo del remolque (preparado con anterioridad) sobre el cajón presionando como indica la figura.
- 42 • Aplicar los 2 cubre-pernos a las ruedas del remolque.
- 43 • Para enganchar el remolque al tractor, seguir los pasos siguientes: meter el gancho del remolque en el orificio que hay en la parte de detrás del tractor y girarlo (véase la fig. 45).
- 44 • Posición 1: el remolque puede quitarse.
Posición 2: el remolque está bloqueado.
ATENCIÓN: El remolque puede contener objetos por un máximo de 22 lbs.

CARATERÍSTICAS Y USO DEL VEHÍCULO

- 45 • **ALANCA DE CAMBIOS.** El vehículo tiene 2 velocidades.
ATENCIÓN: cuando se saca del embalaje, el vehículo sólo funciona en 1ª y marcha atrás. Para utilizar la 2ª velocidad, proceder como se indica en la figura 52.

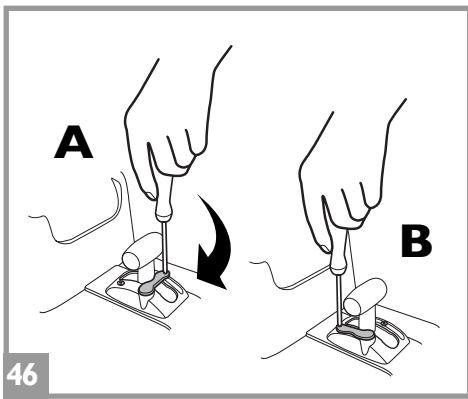

46

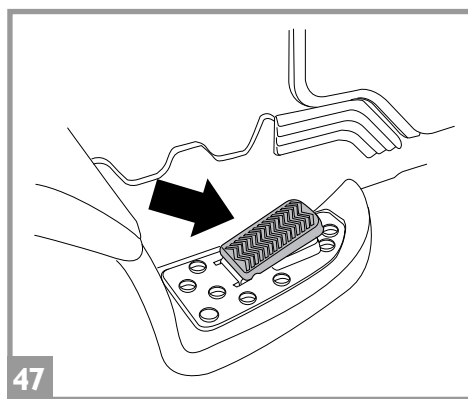

47

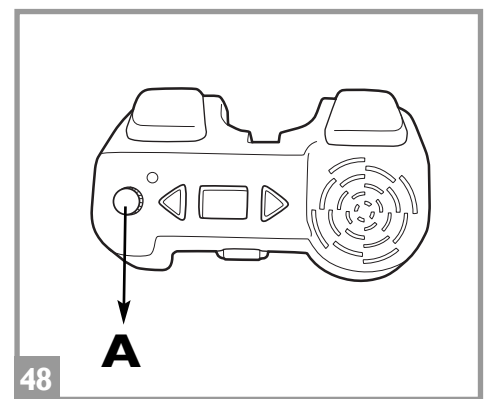

48

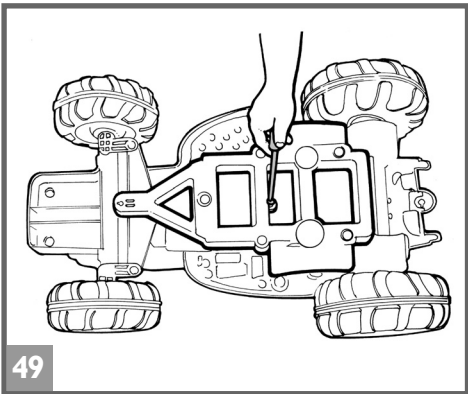

49

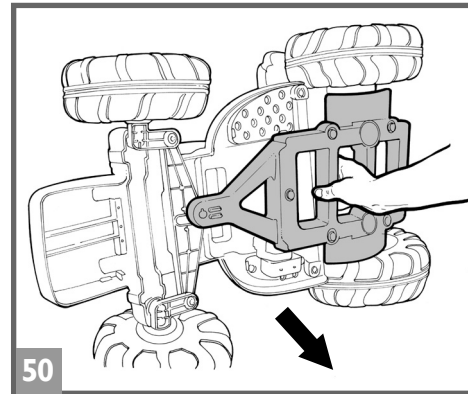

50

ENGLISH

- 46 • Unscrew the 2nd gear stop (fig. A). Rotate the stop to the next position (fig. B). Screw the stop back on. Now all the drive gears are available.
- 47 • **ELECTRICAL ACCELERATOR/BRAKE PEDAL.** When the foot is lifted from the pedal the brake engages automatically.
- 48 • **FM RADIO:** To switch the radio on and off or adjust the volume turn knob A. To change radio stations press the 2 triangular buttons (see figure).
- 49/50 • Unscrew and remove the bottom of the trailer from the bottom of the tractor.

FRANÇAIS

- 46 • Dévisser la vis de la butée de la 2e vitesse (fig. A). Faire tourner la butée jusqu'à la position suivante (fig. B). Revisser la butée. Toutes les vitesses sont maintenant disponibles.
- 47 • **PÉDALE D'ACCÉLÉRATEUR/DE FREIN ÉLECTRIQUE.** Le frein entre automatiquement en fonction en levant le pied de la pédale.
- 48 • **RADIO FM :** pour allumer, éteindre et régler le volume, tourner le bouton A. Pour sélectionner les stations de radio, appuyer sur les 2 boutons triangulaires (voir figure).
- 49/50 • Destorniller y quitar del tractor el fondo del remorque.

ESPAÑOL

- 46 • Soltar el tornillo de tope de la 2ª velocidad (fig. A). Girar el tope hasta la posición siguiente (fig. B). Apretar de nuevo el tope. Ahora están disponibles todas las marchas.
- 47 • **PEDAL ACELERADOR/FRENO ELÉCTRICO.** Al levantar el pie del pedal, el freno entra en función automáticamente.
- 48 • **RADIO FM.** Para encender, apagar o ajustar el volumen, girar el botón A. Para seleccionar las emisoras de radio, usar los 2 botones triangulares (ver figura).
- 49/50 • Dévisser et démonter le fond de la remorque du fond du tracteur.

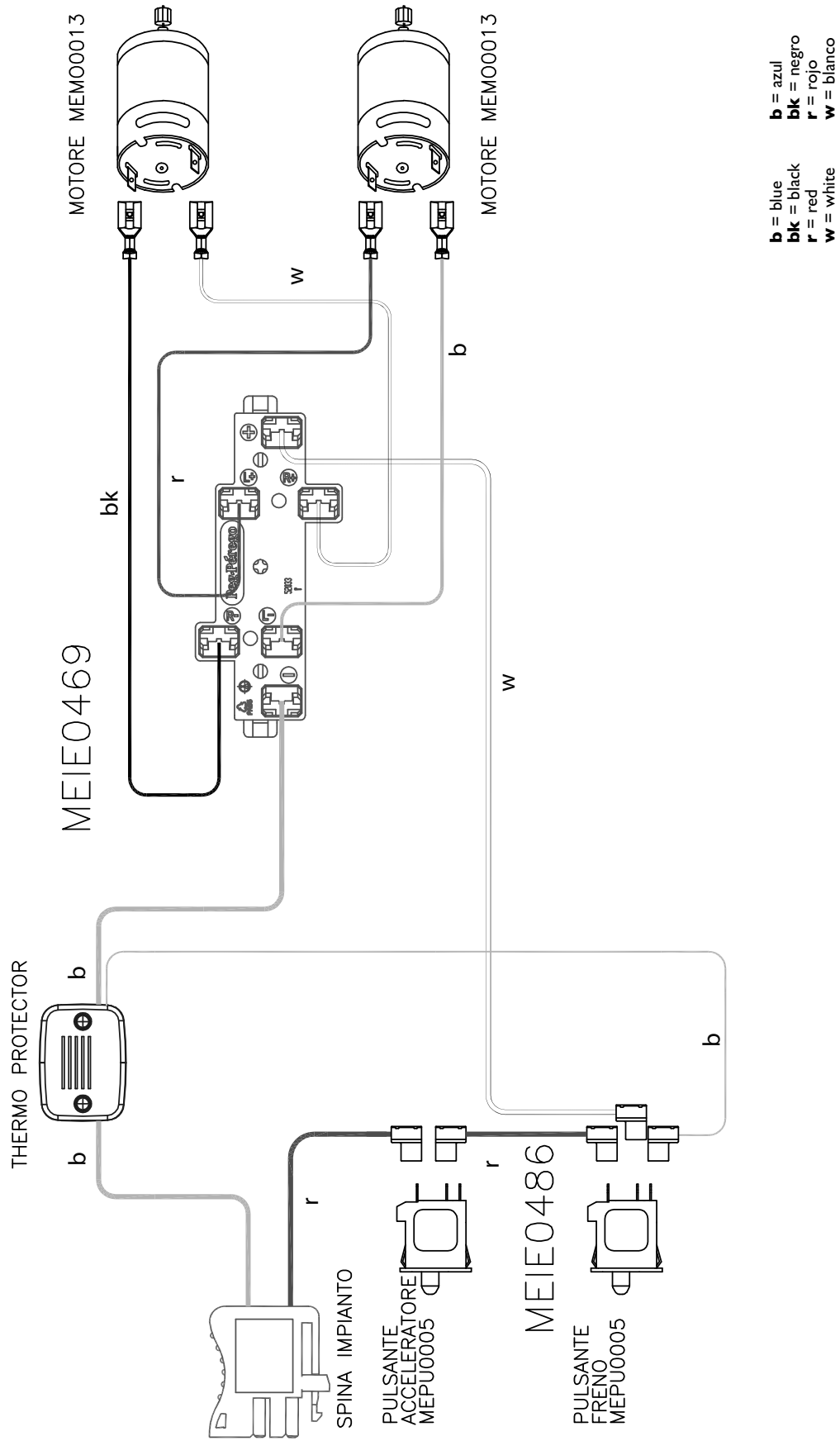

CANADA

Call toll free:
Appelez le péage
libre:
1-800-661-5050

USA

Call toll free:
1-800-728-2108
Llamé gratis:
1-800-225-1558
www.pegperego.com

- 1 SPST9538BDGR
- 2 SPST8500RC
- 3 SPST95385GR
- 4 SPMV9543N
- 5 SPST9545
- 6 SPST9544N
- 7 SAGI9539LPN
- 8 SPST9192JN
- 9 SPST9546N
- 10 SAGI8830KN
- 11 SARP8826GP
- 12 SPST8207R
- 13 SPST8296LP
- 14 SOTF0128L30
- 15 SPST8300GR
- 16 SAGI9534LPN
- 17 SPST9536
- 18 SPST9532N
- 19 SPST92278N
- 20 SPST8508N
- 21R SPST8281DN
- 21L SPST8281SN
- 22 SPST9136N
- 23 SPST8308N
- 24 ASGI0193NGRAK
- 25 SAGI8294NLP
- 26 SPST8307RF
- 27 SPST8833N
- 28 SPST8314LP
- 29 SPST8312LP
- 30 SPST8313N
- 31 SPST0397R
- 32 SARP8311JNB
- 33 SOFF0164Z
- 34 SPST8304B
- 35 SPST8112N
- 36 SAGI9951XW
- 37 SPST8317N
- 38 SOFF0350Z
- 39R SARP9130XDNB
- 39L SARP9130XSNB
- 40 SPST9529N
- 41R SARP9129XDNB
- 42 SARP9129XSNB
- 41L SAGI8301GRGL
- 43 SPST8863GL
- 44 SPST8306N
- 45 SPST9531N
- 46 SPST9533N
- 47 IAKB0507
- 48 MMEV1248US
- 49 ASGI0217NLP
- 50 SPST8279XN
- 51 SAGI8280JN
- 52 MEI0519
- 53 MECB0086U

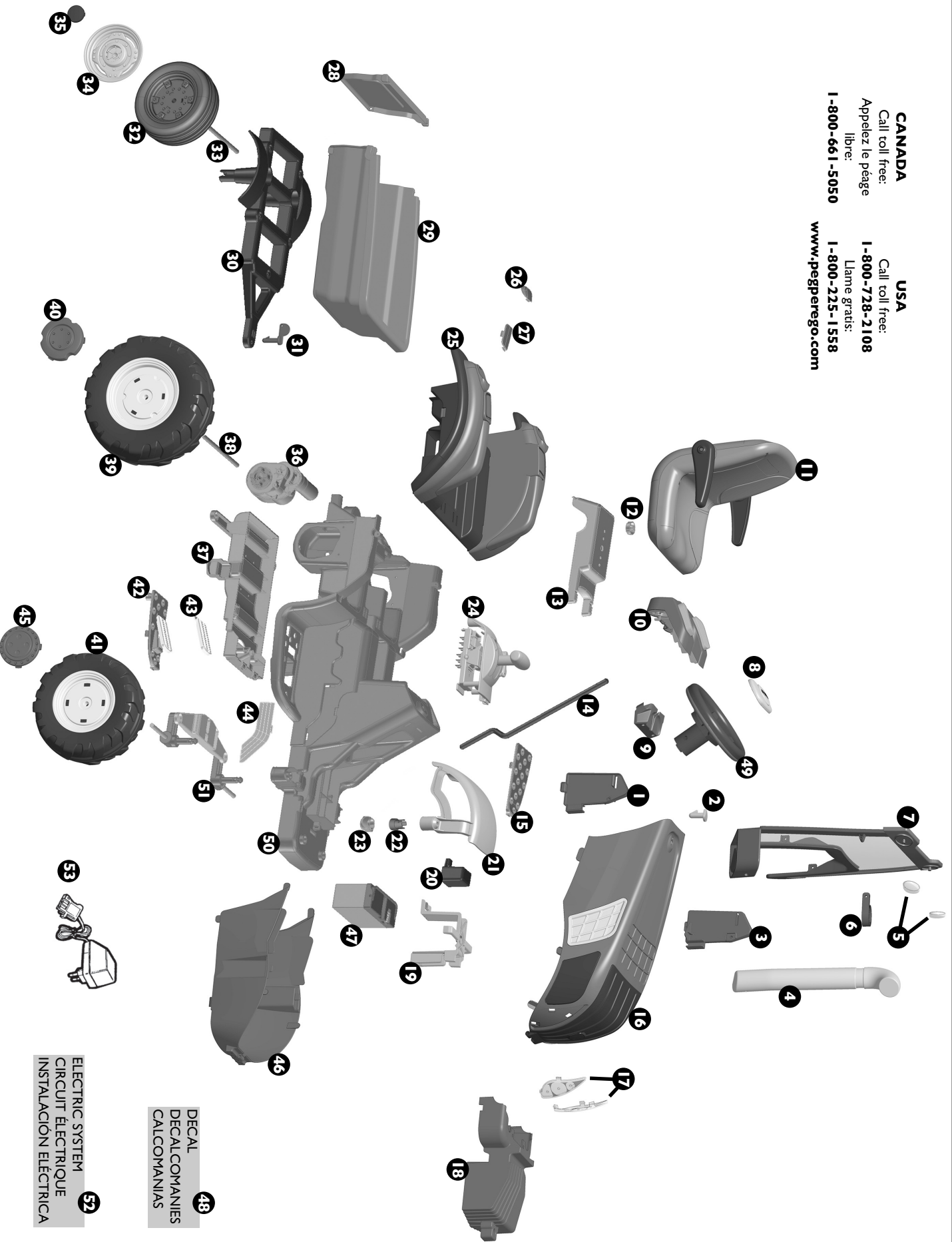

48 DECAL
DECALCOMANIAS
CALCOMANIAS

52 ELECTRIC SYSTEM
CIRCUIT ÉLECTRIQUE
INSTALACION ELECTRICA



12 VOLT TROUBLESHOOTING GUIDE

SYMPTOMS:	POSSIBLE CAUSE:	SOLUTIONS:
Will not run in any speed. High, Low or Reverse when accelerator pedal is depressed.	Battery not properly connected.	Install battery per instructions. Make sure blue battery plug is connected to black vehicle system plug.
	Battery low or dead.	Chargers with indicator light - Plug charger into outlet. Green light should be on. Plug black charger plug into blue battery plug, green light should go out or turn orange (depending on the charger) to indicate charging. Light will turn green gradually as the battery reaches full charge.
	Battery dead.	The battery life is limited. As the battery ages it will begin to loose capacity or runtime. The overall life of the battery is maximized with proper care. Always charge the battery after each use. Do not store the battery in a discharged state.
	Accelerator switch not operating properly.	Check accelerator switch operation - Remove Accelerator plate from toy. Remove the blue wire from switch, remove red wire and place it on the terminal that had the blue wire. If vehicle runs, then accelerator switch needs to be replaced. Order accelerator plate. Check accelerator switch wire locations- See solution for "Accelerator switch not connected properly" below.
	Motor wire disconnected.	Motor wire check - Place vehicle in low speed. Raise rear wheels off the ground and turn one rear wheel. The other rear wheel should turn in the opposite direction. If other wheel does not turn, then you may have a motor wire off. Reconnect motor wire.
	Shifter wires disconnected.	Check wires on shifter connector block.
Short runtime	Vehicle has too much load.	Reduce the load on the vehicle. Too much weight, steep slopes, thick grass, sand, etc or any combination of these conditions can overload the vehicle causing reduced runtime.
	Battery is low or near end of life.	See solution for "Battery low or dead" above.
	Battery is low.	See solution for "Battery low or dead" above.
One wheel turns but not the other.	Vehicle is in low or reverse.	This is normal when in low speed or reverse because the wheels act like an automotive differential. This makes turning easier. If one wheel is stalled or stopped the other wheel gets all the power. Shift to high speed to get full power to both wheels.
	Motor wire is disconnected.	See solution for "Motor wire disconnected" above.
	Shifter wire disconnected.	Check wires on shifter connector block.
	Bad shifter switch.	Replace shifter switch.
Problems in either High, Low or Reverse speeds.	High Speed is in the "lock-out" position.	Remove the High Speed "lock-out".
	Motor wire is disconnected.	See solution for "Motor wire disconnected" on reverse side.
	Shifter wire disconnected.	Check wires on shifter connector block.
	Bad shifter switch.	Replace shifter switch.
Vehicle stops intermittently. Then restarts after several seconds.	Automatic Circuit Breaker has tripped because of over loading.	Reduce the load on the vehicle. Too much weight, steep slopes, thick grass, sand, etc or any combination of these conditions can overload the vehicle.
Circuit breaker trips when the battery is plugged into the black vehicle harness.	Accelerator switch not connected properly.	Check accelerator switch wire locations. Remove foot board by prying with a screw-driver at its base. The wiring sequence is red, white and blue from the front of vehicle to the back of vehicle.
Loud clicking noise heard when toy is being used.	Gears are stripping.	Replace motor/ gearbox assembly.
Battery makes a bubbling or sizzling noise when charging.	Battery is being charged.	It is normal for some batteries to make some noise during charging. No action is needed.
Wheels spin too much.	Not enough weight on rear wheels.	Add more weight to vehicle.
	Motor wire is disconnected.	See solution for "Motor wire disconnected"
Brake not working.	Accelerator switch not connected properly.	Check accelerator switch wire locations. See solution for "Accelerator switch not connected properly" above.
	Bad accelerator switch	Replace accelerator plate.

PEG PEREGO® thanks you for choosing this product. For more than 60 years, PEG PEREGO have been taking children for an outing: first with its famous baby carriages and strollers, later with its pedal and battery operated toy vehicles.

Discover our complete range of products, news and other information about the Peg Perego world on our web site www.pegperego.com

IMPORTANT INFORMATION

- Read this instruction manual carefully to learn the use of the vehicle and to teach your child safe and enjoyable driving. Please keep this manual (with your original sales receipt) for use as a reference in the future.
- **DO NOT RETURN YOUR VEHICLE TO THE STORE. This product cannot be returned for a refund after it has been used. If you have ANY questions, need replacement parts or need assistance, call us toll-free; U.S.A. , call 1-800-728-2108 / CANADA, call 1-800-661-5050**
- This product meets and/or exceeds all ASTM (American Society for Testing and Materials) TOY SAFETY STANDARDS, including F 963, Consumer Toy Safety Specifications as well as C.R.C, c.931, the Canadian Hazardous Products (Toys) Regulations.
- If you give away the product to third parties, make sure that it is accompanied by the instruction manual.
- Tools needed for assembly: Phillips screwdriver medium, pliers and a hammer (not included)
- Your new vehicle is partially pre-assembled. It will require adult assembly. Please set aside at 45 minutes for assembly.
- Before the vehicle is used for the first time, charge the battery for 18 hours to initiate it. Failure to do this can result in permanent battery damage.
- Use only with the included Peg Perego 12 Volt lead-acid, rechargeable battery and a Peg Perego 12 Volt Charger (both included).

• Year 3+

• Weight capacity 85 lbs

- Do not exceed the maximum total weight capacity of 85 lbs (38,6 kg).

Contents:

- 1 NEW HOLLAND T8 -- partially assembled
- 1 Rechargeable 12V 8Ah sealed lead-acid battery
- 1 Charger 12V
- two 165 W motors -- pre installed
- assembly hardware
- parts to be assembled
- decals

- Speed in 1st gear 2 1/4 MPH
- Speed in 2nd gear 4 1/2 MPH
- Speed in reverse gear 2 1/4 MPH

- To prevent damaging the motor and gears, teach your child to stop the vehicle before switching directions.
- Use this vehicle ONLY outdoors. Most interior flooring can be damaged by riding this vehicle indoors. Peg Perego will not be responsible for damage to the floor if the vehicle is used indoors.
- Peg Perego reserves the right to modify or change its products. Price, literature, manufacturing processes or locations or any combination of the above mentioned entities may change at any time for any reason without notice with impunity.

⚠ CAUTION:

ELECTRIC VEHICLE NOT RECOMMENDED FOR CHILDREN UNDER 3 YEARS OF AGE. AS WITH ALL ELECTRIC PRODUCTS, PRECAUTIONS SHOULD BE OBSERVED DURING HANDLING AND USE TO PREVENT ELECTRIC SHOCK. RECHARGER INCLUDED. 120Vac 60Hz 16W INPUT - 12Vdc 12W OUTPUT

⚠ CAUTION:

Only adults should recharge batteries never children.

Never allow children to handle batteries.

Only use the batteries specified by the manufacturer. Only use the charger specified by the manufacturer.

Do not mix old and new batteries.

Do not mix alkaline, standard (carbon-zinc), or rechargeable (nickel-cadmium) batteries.

CHARGING THE BATTERY

- Charge the batteries no longer than 24 hours, following the instructions enclosed with the battery charger.
- Charge the battery, as the vehicle shows low power, in this way you will avoid damage to the battery.
- If you don't use your vehicle for a long period of time unplug the battery from the main wire harness of the vehicle. Remember to charge the battery at least every three months.
- Never charge the battery upside down.
- Do not forget batteries during charging! Check them periodically.
- Never use a replacement recharger or batteries unless they are approved by PEG PEREGO.
- Batteries are sealed and maintenance free.
- Battery polarity must be observed when connecting battery to wiring.

⚠ WARNING:

- BATTERIES CONTAIN TOXIC AND CORROSIVE SUBSTANCES. DO NOT TAMPER WITH THEM.
- Batteries contain an acid-based electrolyte.
- Do not make direct contact between battery terminals, as this can cause an explosion or fire.
- Charging produces explosive gases. Charge batteries in a well ventilated area away from sources of heat and flammable materials.
- Exhausted batteries are to be removed from the vehicle.
- Do not place the batteries near clothing to avoid damage.

IF A LEAK DEVELOPS

Shield your eyes. Avoid direct contact with the electrolyte, protect your hands.

Place battery in a plastic bag and follow directions listed below.

IF ELECTROLYTE COMES IN CONTACT WITH SKIN OR CLOTHING

Flush with cool water for at least 15 minutes.

See a physician at once.

IF ELECTROLYTE IS INJECTED

Give tap water, milk of magnesia or egg whites at once.

Do not induce vomiting.

See a physician at once.

DISPOSAL OF BATTERIES; CONTAINS SEALED LEAD ACID BATTERY. BATTERY MUST BE RECYCLED.

Help protect the environment!

Do not throw used batteries in your regular, household trash.

Dispose old batteries at an approved battery dumping station; contact your local Environmental Protection Agency office or call Peg Perego Customer Service for additional information.



⚠ CAUTION AA BATTERIES

The insertion of batteries must only be carried out or supervised by adults. Do not let children play with the batteries.

- The batteries should be replaced by an adult.
- Use only the type of battery specified by the manufacturer.
- Respect the polarity +/-
- Do not allow the batteries to be in contact with metal parts (risk of fire or explosion).
- Always remove the batteries if the toy is not in use for a long period.
- Never attempt to charge batteries that are not rechargeable.
- Remove dead batteries from the toy.
- Dispose of dead batteries into appropriate containers provided for their recycling.



RULES FOR SAFETY DRIVING

DON'T STOP THE FUN: purchase a spare battery to have a freshly charged back-up available. For your child's safety: please read and follow all instructions below before operating.

• **ATTENTION:**

Check the fastening retainers to be sure they are tight.

• **1st SPEED** slow speed (beginner drivers):

With both hands on the steering wheel press down on the accelerator pedal; the vehicle goes forward at 2¼ mph.

• **2nd SPEED:** fast speed (experienced drivers):

With both hands on steering wheel press down on the accelerator pedal; the vehicle goes forward at 4½ mph.

• **REVERSE:**

Place the left hand on steering wheel. With the right hand holding the gearshift in reverse, press your foot down on the accelerator; the vehicle reverses at 2¼ mph. (Reverse is spring-loaded for safety).

• **BRAKE:**

The electric braking system stops the vehicle automatically when your child lifts his foot off the pedal.

Teach your child the proper use of this vehicle for a safe and fun play time.

- Before starting be sure that the way is free from people and objects.
- Drive with both hands on the steering wheel and keep your eyes on the road at all times.
- Stop in time to avoid accidents and immediately release pedal when stuck.
- Use the 2nd speed only after your child has the maturity and the reflexes to operate the vehicle safely.

⚠ CAUTION:

• **If the vehicle is overloaded, as can happen on soft sand, mud, or very uneven ground, the overload switch will immediately disconnect the power. The power supply will be restored after a few seconds.**

VEHICLE MAINTENANCE AND SAFETY

This product meets and/or exceeds all ASTM (American Society for Testing and Materials) TOY SAFETY STANDARDS, including F 963, Consumer Toy Safety Specification.

This vehicle is not intended for use on streets, around traffic or parked cars.

MAINTENANCE AND CARE

- Do not try to repair the vehicle by yourself.
- Regularly check the conditions of the vehicle, particularly the electrical system, the plug connections, the covering caps and the charger. In case of fault, do not try to use the vehicle and the charger. For repair use only original PEG PEREGO's spare parts.
- PEG PEREGO assumes no liability if the electrical system is tampered with.
- Take care with the battery charger cable. For example, do not pull it to remove the plug, do not pull the vehicle along on its wheels using the cable, do not cover the cable because it may overheat, do not leave it on hot surfaces and be careful about where and how you roll it up.
- Do not leave vehicle or batteries near sources of heat such as radiators, stoves, fireplaces, etc.
- Protect vehicle from water, rain, snow, etc.
- When operating in overload conditions, such as soft deep sand, mud or rough uneven terrain, the overload circuit breaker will automatically disconnect the power. After 30 or more seconds, the circuit breaker will automatically reset, however you must eliminate overload conditions to resume normal driving.
- Periodically lubricate (with a light weight oil) moving parts, such as wheel bearings, steering linkages, where they rotate or touch one another.
- The vehicle's surfaces can be cleaned with a damp cloth. Do not use abrasive cleaners. The cleaning must be carried out by adults only.
- Never disassemble the vehicle mechanisms or motor unless authorized by PEG PEREGO.

SAFETY

⚠ WARNING:

- To reduce the risk of injury, adult supervision is required. Never use in roadways, near motor vehicles, on or near steep inclines or steps, swimming pools or other bodies of water; always wear shoes, and never allow more than one rider.
- Surfaces that are appropriate for use: grass, dirt or hard surfaces with slopes not to exceed 10%.
- A child must be 3 years of age or older for the necessary coordination and maturation to operate this motorized vehicle safely.
- Never use the vehicle on steep slopes or near steps or stairs. This vehicle is not suitable for use on public highways.

- Children should always wear shoes when riding in or driving a riding vehicle.
- Do not allow children to place their hands, feet or any part of their body, clothing or other articles near the moving parts while vehicle is in operation.
- Do not allow the electrical components, motors, wiring, switches of your motorized vehicle to become wet and never wash it with a hose.
- The vehicle is designed just for one child: never allow more than one rider.
- **NEVER STORE GASOLINE OR ANY FLAMMABLE SUBSTANCE WHERE A CHILD CAN ACCESS IT. AND NEVER ALLOW GASOLINE OR ANY FLAMMABLE SUBSTANCE TO BE NEAR A BATTERY POWERED CHILDREN'S VEHICLE WHEN IT IS BEING RIDDEN.**

PROBLEMS?

IF THE VEHICLE DOES NOT OPERATE?

- **When operating in overload conditions, such as running the vehicle against a fixed object, through soft deep sand or mud, or over rough or uneven terrain, the overload circuit breaker will automatically disconnect the power. After 10 or more seconds, the circuit breaker will automatically reset, however-you must eliminate overload conditions to resume normal driving.**
- Check that all plugs are properly connected.
- Check electrical switches. Replace if necessary.
- Check that the battery is connected to the electrical system.

IF THERE IS NO POWER?

- Fully recharge the battery. If the problem persists, check with an Authorised PEG PEREGO Service Center.

CUSTOMER SERVICE

For your convenience, PEG PEREGO offers after-sales service, directly or through a network of authorized service centers for repairs or replacement parts.

If you have any questions about your Peg Perego vehicle, please call our toll-free service lines at;

U.S.A , call 1-800-728-2108

CANADA, call 1-800-661-5050

Trained customer service representatives are available to take your call in English or Spanish.

PEG PEREGO® vous remercie de votre confiance et vous félicite d'avoir choisi ce produit. Depuis plus de 60 ans, PEG PEREGO emmène les enfants en promenade: nouveau-nés, dans ses fameux landaus et poussettes et plus tard, dans ses fantastiques véhicules à pédales et à batterie.

Découvrez sur notre site la gamme complète des produits, les nouveautés et d'autres renseignements sur le monde de Peg Perego.
www.pegperego.com

L'INFORMATION IMPORTANTE

- Lisez ce manuel d'instructions soigneusement pour apprendre l'utilisation du véhicule et pour enseigner à votre enfant la conduite sécuritaire et agréable. Veuillez conserver ce manuel (avec votre facture originale) pour l'utiliser comme référence à l'avenir.
- **NE RETOURNEZ PAS VOTRE VÉHICULE AU MAGASIN. Ce produit ne peut pas être retourné pour un remboursement après qu'il ait été utilisé. Si vous avez des questions, avez besoin des pièces de rechange ou avez besoin d'aide, appelez-nous au numéro sans frais 1-800-661-5050.**
- Ce produit répond et/ou dépasse toutes les NORMES DE SÉCURITÉ ASTM POUR JOUETS, incluant les normes F 963, Spécifications pour les consommateurs de jouets de même que le C.R.C, c.931, sur les Normes Canadiennes sur les Produits Dangereux (Jouets).
- Si vous donnez le produit à des tiers, assurez-vous qu'il soit accompagné du manuel d'instructions.
- Outils requis pour l'assemblage: tournevis Phillips moyen, pinces et un marteau (non inclus).
- Votre nouveau véhicule est partiellement pré-assemblé. Il requiert l'assemblage par un adulte. S'il vous plaît, prévoir au moins 45 minutes pour l'assemblage.
- Avant d'utiliser le véhicule pour la première fois, charger la batterie pendant 18 heures. La non-observation de cette étape peut entraîner des dommages irréversibles à la batterie.
- Utiliser seulement avec la batterie rechargeable Peg Perego de 12 volts et un chargeur Peg Perego pour batterie 12 volts (tous les deux inclus).

- **Âge: 3+**
- **Capacité de Poids: 38,6 kg (85 lbs)**

- N'excédez pas la capacité maximale de poids de 38,6 kg (85 lbs).

Table des matières:

- 1 NEW HOLLAND T8 -- partiellement assemblé
- 1 batterie rechargeable scellée de 12V 8Ah à l'acide
- 1 chargeur de 12V
- 2 moteurs de 165 W -- pré-installés
- matériel de quincaillerie pour assemblage
- pièces à assembler
- décalcomanies

- Vitesse en première 3,6 km/h - 2¼ MPH
- Vitesse en seconde 7,3 km/h - 4½ MPH
- Vitesse en marche arrière 3,6 km/h - 2¼ MPH

- Pour empêcher d'endommager le moteur et les vitesses, enseignez à votre enfant d'arrêter complètement le véhicule avant d'en changer la direction.
- Utilisez ce véhicule dehors SEULEMENT. La plupart des planchers intérieurs peuvent être endommagés en utilisant ce véhicule à l'intérieur. Peg Perego ne sera pas responsable des dommages au plancher si le véhicule est utilisé à l'intérieur.
- Peg Perego pourra apporter à tout moment des modifications aux modèles décrits dans cette publication, pour des raisons de nature technique ou commerciale.

⚠ ATTENTION:

VÉHICULE ÉLECTRIQUE NON RECOMMANDÉ POUR DES ENFANTS DE MOINS DE 3 ANS. COMME POUR TOUS LES PRODUITS ÉLECTRIQUES, DES PRÉCAUTIONS DOIVENT ÊTRE PRISES PENDANT LE MANIEMENT ET L'UTILISATION POUR PRÉVENIR LES CHOCS ÉLECTRIQUES. CHARGEUR DE BATTERIE INCLUS. ENTRÉE DE 120Vac 60Hz 16W - SORTIE DE 12Vdc 12W.

MAINTENANCE ET SÉCURITÉ DE LA BATTERIE

⚠ PRÉCAUTION:

Les batteries ne doivent être rechargées que par ou sous la surveillance d'adultes.

Ne pas laisser les enfants manipuler les batteries.

Utiliser uniquement le chargeur de batterie fourni et les batteries originales PEG PEREGO.

Ne pas utiliser simultanément des batteries neuves et usagées.

Ne pas utiliser simultanément des batteries alcalines standard (zinc-carbone) ou rechargeables (nickel-cadmium).

RECHARGEMENT DES BATTERIES

- Charger les batteries sans dépasser les 24 heures et en suivant les instructions jointes au chargeur de batterie.
- Recharger les batteries à temps, dès que le véhicule perd de la vitesse, pour éviter de les endommager.
- Si on laisse le véhicule arrêté pendant un long intervalle, se rappeler de recharger la batterie et de la laisser débranchée de l'installation; répéter l'opération de rechargement tous les trois mois au moins.
- La batterie ne doit pas être rechargée retournée.
- Ne pas oublier la batterie en rechargement! Contrôler périodiquement.
- Utiliser exclusivement le type de batteries et de chargeur spécifié par PEG PEREGO.
- Les batteries doivent être mises en place avec la polarité correctement positionnée.
- Les batteries sont scellées et n'exigent pas de maintenance.

⚠ ATTENTION:

• LES BATTERIES CONTIENNENT DES SUBSTANCES TOXIQUES ET CORROSIVES. NE PAS LES OUVRIR.

• Les batteries contiennent des électrolytes à base d'acide.

• Ne pas provoquer de contact direct entre les bornes de la batterie: cela entraînerait un risque d'explosion ou d'incendie.

• Pendant le rechargement, la batterie produit des gaz explosifs. Recharger la batterie dans un lieu bien aéré, loin de toute source de chaleur et de matériaux inflammables.

• Les batteries déchargées doivent être enlevées du véhicule.

• Éviter que les batteries entrent en contact avec les vêtements: ceux-ci pourraient s'abîmer.

EN CAS DE FUITE

Se protéger les yeux. Éviter tout contact direct avec les électrolytes et se protéger les mains. Mettre la batterie dans un sac en plastique et suivre les instructions se trouvant plus bas.

SI LA PEAU OU LES YEUX ENTRENT EN CONTACT AVEC L'ELECTROLYTE

Rincer abondamment les parties concernées à l'eau courante (pendant 15 minutes au moins).

Consulter immédiatement un médecin.

EN CAS D'INGESTION D'ELECTROLYTE

Boire de l'eau à petites gorgées, ou du lait de magnésie ou de l'albumen d'œuf. Ne pas provoquer de vomissement. Consulter immédiatement un médecin.

Ne pas provoquer de vomissement.

Consulter immédiatement un médecin.

ÉLIMINATION DE LA BATTERIE ; CONTIENT BATTERIE SCELLEE AU PLOMB. LA BATTERIE DOIT ÊTRE RECYCLÉE.

Contribuez à la protection de l'environnement !

Ne pas jeter la batterie usagée parmi les ordures ménagères.

Vous pouvez la confier à un centre de collecte agréé pour batteries usagées ; contactez votre Agence de protection de l'environnement locale ou appelez le Service Client de Peg Perego pour plus d'informations.



⚠ PRÉCAUTION BATTERIES AA

Le mise en place des batteries ne doit être faite que par des adultes.

Ne pas laisser les enfants jouer avec les batteries.

- Les piles doivent être remplacées par un adulte.
- Utiliser exclusivement le type de pile spécifié par le constructeur
- Respecter la polarité +/-
- Ne pas mettre les batteries en contact de pièces métalliques (risque de feu ou d'explosion).
- Toujours retirer les batteries lorsque le jouet n'est pas utilisé pendant une longue période.
- Ne pas jeter les piles dans le feu.
- Ne jamais tenter de charger des batteries non rechargeables.
- Retirer les batteries usées du jouet.
- Jeter les piles déchargées dans les récipients prévus pour le recyclage des piles usagées.



RÈGLES POUR UNE CONDUITE EN TOUTE SÉCURITÉ

DIVERTISSEMENT SANS INTERRUPTION: prévoir une batterie de rechange chargée et prête à l'emploi.
 Pour la sécurité de l'enfant: avant de mettre en marche le jouet, lire et suivre attentivement les instructions suivantes:

•ATTENTION!

Contrôler que toutes les plaques/écrous de fixation des roues sont bien serrés.

• 1^{ère} VITESSE (pour les débutants):

Mettre les deux mains sur le volant, appuyer sur la pédale d'accélérateur; le véhicule se met en marche à une vitesse d'environ 3,5 km/h - 2 1/4 MPH.

• 2^{ième} VITESSE (pour les experts):

Mettre les deux mains sur le volant, appuyer sur la pédale d'accélérateur; le véhicule se met en marche à une vitesse d'environ 7,3 km/h - 4 1/2 MPH.

• MARCHE ARRIERE:

Abaisser d'une main le levier du changement de vitesse. Mettre l'autre main sur le volant et appuyer avec le pied sur l'accélérateur. Le véhicule recule à une vitesse d'environ 3,4 km/h - 2 1/4 MPH.

• FREIN:

Le système électrique de freinage bloque automatiquement le véhicule quand on lève le pied de la pédale d'accélérateur.

Apprenez à votre enfant à utiliser correctement le véhicule pour garantir une conduite amusante en toute sécurité.

- Avant de démarrer, vérifier qu'il n'y ait pas d'obstacle et que personne ne se trouve sur le parcours.

- Conduire avec les mains sur le volant et toujours regarder la route.

- Freiner à temps pour éviter les accidents et relâcher immédiatement la pédale si elle est coincée.

- N'utilisez la 2^{ème} vitesse uniquement lorsque votre enfant a acquis la maturité et les réflexes nécessaires pour conduire le véhicule en sécurité.

⚠ ATTENTION:

- **Si le jouet est utilisé dans des conditions entraînant une surcharge, l'interrupteur de surcharge réduira automatiquement la puissance. La puissance sera rétablie quelques secondes plus tard.**

ENTRETIEN ET SÉCURITÉ DU JOUET

Ce produit répond et/ou dépasse toutes les NORMES DE SECURITE ASTM POUR JOUETS, incluant les normes F 963, Spécifications pour les consommateurs de jouets. Ce véhicule n'est pas conforme aux dispositions des normes de circulation routière et ne peut par conséquent pas circuler sur la voie publique.

ENTRETIEN ET SOIN

- Ne tentez pas de réparer le véhicule vous-même.
- Contrôlez régulièrement l'état du véhicule, en particulier le circuit électrique, le branchement des fiches, les cosses de protection et le chargeur de batterie. Au cas où vous relèveriez des anomalies, n'utilisez ni le véhicule électrique, ni le chargeur de batterie. Pour les réparations, n'utilisez que des pièces de rechange originales PEG PEREGO.
- PEG PEREGO décline toute responsabilité en cas de manipulation du circuit électrique.
- Prenez soin du câble du chargeur de batterie. Par exemple, ne pas tirer pour retirer la fiche, ne pas traîner le véhicule sur ses roues en utilisant le câble, ne pas couvrir le câble car il pourrait surchauffer, ne pas le laisser sur des surfaces chaudes et soyez attentifs à la façon et le lieu où vous l'enroulez.
- Ne pas laisser les batteries ou le véhicule à proximité de sources de chaleur telles que des radiateurs, des fours, des cheminées, etc.
- Protéger le véhicule contre l'eau, la pluie, la neige, etc.
- Si le véhicule fonctionne en surcharge, comme sur du sable, de la boue ou des terrains très irréguliers, l'interrupteur de surcharge coupera aussitôt l'alimentation. La distribution de puissance reprendra automatiquement au bout de 30 secondes ou plus, cependant vous devez supprimer les conditions de surcharge pour reprendre une conduite normale.
- Graisser périodiquement (avec une huile légère) les pièces mobiles telles que les coussinets, le volant, là où elles tournent ou se touchent entre elles.
- Les surfaces du véhicule peuvent être nettoyées avec un chiffon humide. N'utilisez pas de produits d'entretien abrasifs. Le nettoyage doit être effectué uniquement par un adulte.
- Ne jamais démonter les mécanismes ou le moteur du véhicule sans l'autorisation de PEG PEREGO.

SÉCURITÉ

⚠ ATTENTION:

- Pour éviter tout risque d'accident, la supervision d'un adulte est toujours requise. Ne pas utiliser le véhicule sur les voies publiques, là où il y a des voitures, sur les pentes raides, près de gradins, d'escaliers, de cours d'eau et de piscines; les enfants doivent toujours porter des chaussures quand ils utilisent le véhicule.
- Les surfaces appropriées pour utilisation: gazon, gravier, surfaces rigides et pentes modérées (ne dépassant pas 10%).
- Ce produit n'est pas destiné aux enfants de moins de 3 ans. La présence de petites pièces est dangereuse par ce qu'elles pourraient être avalées ou inhalées.
- Ne pas utiliser le véhicule sur les pentes raides ou près de gradins et d'escaliers. Le véhicule n'est pas conçu pour l'utilisation sur les voies publiques.
- Les enfants doivent toujours porter des chaussures quand ils utilisent le véhicule.
- Quand le véhicule fonctionne, faire attention à ce que les enfants ne mettent pas les mains, les pieds ou d'autres parties du corps, des vêtements ou d'autres choses près des parties en mouvement.
- Ne jamais mouiller les composants du véhicule comme les moteurs, les installations, les touches, etc.
- Ne jamais utiliser d'essence ou d'autres substances inflammables près du véhicule.
- Le véhicule est conçu seulement pour un enfant.

PROBLÈMES?

LE VÉHICULE NE FONCTIONNE PAS?

- **Si le véhicule fonctionne en conditions de surcharge, l'interrupteur de surcharge coupe immédiatement le courant. La distribution de courant reprend dans 10 secondes environ, mais il faut éliminer les conditions de surcharge pour assurer la conduite normale.**
- Vérifier qu'il n'y a pas de câbles débranchés sous le bouton de mise en route.
- Contrôler le fonctionnement du bouton de mise en route et le remplacer éventuellement.
- Contrôler que la batterie est bien branchée à l'installation électrique.

LE VÉHICULE MANQUE DE PUISSANCE?

- Recharger la batterie. Si après l'avoir rechargée le problème persiste, faire contrôler la batterie et le chargeur de batterie par un centre d'assistance autorisé de PEG PEREGO.

SERVICE D'ASSISTANCE

Pour votre commodité, PEG PEREGO offre un service d'assistance après-vente, directement ou via un réseau de centres d'assistance autorisés pour les éventuelles réparations ou pour le remplacement et la vente de pièces de rechange d'origine.

Pour toute question au sujet de votre véhicule Peg Perego, veuillez appeler notre Service à la Clientèle sans frais au 1-800-661-5050 entre 8 AM et 6:30 PM, du lundi au vendredi. Les représentants qualifiés du service à la clientèle sont disponibles pour prendre votre appel en français ou en anglais.

PEG PEREGO® le agradece que haya elegido este producto. Hace más de 60 años que PEG PEREGO lleva a pasear a los niños: al nacer, con sus famosos coches-cuna y coches de paseo, después con los fantásticos vehículos de juguete a pedal y con la batería.

Descubre la gama completa de los productos, las novedades y otras informaciones acerca del mundo Peg Perego en nuestra página Web www.pegperego.com

INFORMACIÓN IMPORTANTE

- Lea este manual de instrucción cuidadosamente para aprender el uso del vehículo y para enseñar su conducir seguro y agradable del niño. Guarde por favor este manual (con su recibo original de las ventas) para el uso como referencia en el futuro.
- **NO VUELA SU VEHÍCULO AL ALMACÉN. Este producto no se puede volver para un reembolso después de que se haya utilizado. Si usted tenga las preguntas, necesita piezas de recambio o necesita ayuda, llámenos gratis. USA: 1-800-225-1558, MEXICO: 01-800-710-1369.**
- Este producto cumple con y/o sobrepasa los ESTÁNDARES DE SEGURIDAD ASTM TOY, incluido el F 963, Especificaciones de seguridad en juguetes para consumidores y C.R.C, c.931, el Regulaciones Peligrosas Canadienses De los Productos (Juguetes).
- Si cede el producto a terceras partes, asegúrese de que vaya acompañado por el manual de instrucciones.
- Herramientas necesitadas para el ensamblaje: destornilladores de la Phillips medio, pinzas y martillo (no incluidos).
- Su vehículo nuevo se premonta parcialmente. Requiere a ensamblaje de un adulto. Puesto a un lado por favor por lo menos 45 minutos para el ensamblaje.
- Antes de utilizar el vehículo por primera vez, cargar la batería durante 18 horas. No respetar este procedimiento podría causar daños irreversibles a la batería, anulando su garantía.
- Utilice solamente con la clavija incluida Peg Perego 12 voltio baterías lead-acid, recargables y una clavija Peg Perego de 12 voltio cargadores (ambos incluidos).

•Años 3+

•Peso transportable 85 lbs

- No exceda la capacidad total máxima del peso de 85 libras

Contenido:

- 1 NEW HOLLAND T8 -- ensamblado parcialmente
- 1 batería sellada recarable de plomo ácido de 12V 8Ah
- 1 cargador de 12V
- 2 motor de 165 W -- instalado previamente
- dotación física del montaje
- piezas que se montaje
- calcomanías

- Velocidad en 1ª marcha 2¼ MPH
- Velocidad en 2ª marcha 4½ MPH.
- Velocidad en Retromarcha 2¼ MPH

- Para evitar el dañar de los motores y de los engranajes, enseñe a su niño a parar la dirección de la conmutación del befor del vehículo.
- Utilice este vehículo al aire libre SOLAMENTE. La mayoría del suelo interior puede ser dañado montando este vehículo dentro. Peg Perego no será responsable de daño al suelo si el vehículo se utiliza dentro
- Peg Perego se reserva el derecho de aportar modificaciones a sus productos. El precio, el manual adjunto, los procesos o lugares de fabricación o una combinación de estos factores pueden provocar cambios sin previo aviso y sin que ello suponga ninguna obligación para Peg Perego.

⚠ PRECAUTION:

LOS VEHICULOS ELECTRICOS NO SON RECOMENDABLE PARA NIÑOS MENORES DE 3 AÑOS. COMO TODOS LOS PRODUCTOS ELECTRICOS, CUANDO SE ESTA MANEJANDO OBSERVE LAS MEDIDAS DE PRECAUCION PARA PREVENIR UN CHOQUE ELECTRICO. EL CARGADOR ESTA INCLUIDO. 120Vac 60Hz 16W DE ENTRADA - 12Vdc 12W DE SALIDA.

⚠ ADVERTENCIAS:

Las baterías deben ser cargadas sólo por personas adultas.

No deje que los niños jueguen con las baterías.

Use sólo las baterías especificadas por el fabricante. Use solamente el cargador especificado por el fabricante.

No mezcle baterías viejas y nuevas.

No mezcle baterías alcalinas, estándar (carbono-zinc) o recargables (níquel - cadmio).

CARGA DE LAS BATERÍAS

- Cargar la batería siguiendo las instrucciones incluidas en el cargador y no superar en ningún caso las 24 horas. No respetar estos tiempos puede acortar la vida de las baterías.
- Cargue las baterías a tiempo, apenas el vehículo pierda velocidad. De este modo se evitarán otros daños.
- Si el vehículo se queda sin usarlo por largo tiempo, recuérdese de cargar la batería y de mantenerla desconectada de la instalación; repita la operación de carga al menos cada tres meses.
- La batería no debe recargarse en posición invertida.
- ¡No se olvide de las baterías que se están cargando! Contróuelas periódicamente.
- Use sólo el cargador en dotación y las baterías originales PEG PEREGO.
- Las baterías están selladas y no necesitan de mantenimiento.
- Inserte las baterías con la correcta polaridad.

⚠ ATENCIÓN:

• LAS BATERÍAS CONTIENEN SUBSTANCIAS TÓXICAS CORROSIVAS.
NO SE DEBEN MANIPULAR ABUSIVAMENTE.

- Las baterías contiene electrolito de base ácida.
- No provoque el contacto directo entre los terminales de la batería, riesgo de explosión o incendio.
- Mientras se están cargando, las baterías producen gas explosivos. Cárguelas en un lugar bien ventilado, lejos de fuentes de calor y materiales inflamables.
- Las baterías agotadas se deben sacar del vehículo.
- No coloque las baterías sobre prendas porque se podrían dañar.

SI HAY UNA PÉRDIDA

Protéjase los ojos. Evite el contacto directo con el electrolito: proteja sus manos.

Ponga la batería en una bolsa de plástico y siga las instrucciones para la eliminación de baterías.

SI PIEL Y OJOS ENTRAN EN CONTACTO CON EL ELECTROLITO

Lave abundantemente con agua corriente durante al menos 15 minutos.

Consultar un médico inmediatamente.

SI SE INGIERE ELECTROLITO

Tome pequeños sorbos de agua, leche de magnesia o clara de huevo.

No provocar el vómito.

Consultar un médico inmediatamente.

ELIMINACIÓN DE BATERÍAS; CONTIENE BATERÍAS DE PLOMO Y ÁCIDO SELLADAS. LA BATERÍA DEBE RECICLARSE.

¡Ayude a proteger el medio ambiente! No tire las baterías con su basura doméstica. Entregue las baterías viejas en un punto aprobado de recogida de baterías; para más información, contacte a la oficina local de la Agencia de Protección del Medio Ambiente o llame al Servicio de Asistencia de Peg Perego.



⚠ ADVERTENCIAS PILA AA 1,5 VOLTIOS

La colocación de la batería debe ser efectuada y supervisada sólo por adultos. No deje que los niños jueguen con las baterías.

- La batería debe ser sustituida por un adulto.
- Utilizar sólo el tipo de pilas indicado por el fabricante.
- Respetar la polaridad +/-
- No poner en contacto las pilas con partes metálicas; riesgo de incendio o explosión.
- Retirar siempre la pila cuando el juguete no sea utilizado durante un largo periodo.
- No intentar cargar nunca las pilas si no son recargables.
- Quitar las pilas descargadas del vehículo.
- Tirar la pila descargada en los contenedores correspondientes para reciclaje de batería usadas.



REGLAS PARA CONDUCIR EN CONDICIONES DE SEGURIDAD

DIVERTIMIENTO SIN INTERRUPCIÓN: Hay un set de baterías recargadas de repuesto puesto a disposición y listo para su uso.

Para la seguridad del niño: antes de accionar el vehículo, leer y seguir atentamente las siguientes instrucciones.

¡ATENCIÓN!

- Controlar que todos los remaches/las tuercas de fijación de las ruedas estén firmes.
- **1ª VELOCIDAD** (para principiantes):
Con ambas manos sobre el volante, pisar el pedal del acelerador; el vehículo se pone en marcha a una velocidad reducida de aproximadamente 2 1/4 mph.
- **2ª VELOCIDAD** (para expertos):
Con ambas manos sobre el volante, pisar el pedal del acelerador; el vehículo se pone en marcha a una velocidad reducida de aproximadamente 4 1/2 mph.
- **MARCHA ATRÁS** :
Bajar con una mano la palanca del cambio. Colocar la otra mano sobre el volante, y pisar el acelerador. El vehículo retrocede a una velocidad de aproximadamente 2 1/4 mph.
- **FRENO:**
El sistema eléctrico de frenado bloquea automáticamente el vehículo cuando se levanta el pie del pedal del acelerador.

Enseñe a su hijo el uso adecuado de este vehículo para que se divierta jugando con seguridad.

- Antes de ponerse en marcha, asegúrese de que el camino está libre de personas y cosas.
- Se conduce con las dos manos en el volante, y sin apartar la vista de la carretera en ningún momento.
- Hay que detenerse a tiempo para evitar accidentes, y en caso de atascarse, hay que levantar inmediatamente el pie del pedal.
- La segunda marcha debe usarse sólo cuando el niño tenga la madurez y los reflejos necesarios para manejar el coche con seguridad.

⚠ ¡ATENCIÓN!

- **Si el vehículo funciona en condiciones de sobrecarga, por ejemplo sobre arena blanda, barro o terrenos muy accidentados, el interruptor de sobrecarga desconectará inmediatamente la potencia. Después de algunos segundos, se reanudará el suministro de corriente.**

MANTENIMIENTO Y CUIDADOS DEL VEHICULO

Este producto cumple con y/o sobrepasa los ESTÁNDARES DE SEGURIDAD ASTM TOY, incluido el F 963, Especificaciones de seguridad en juguetes para consumidores.
Este vehículo no ha sido fabricado para ser usado en la vía pública, con vehículos en movimiento o aparcados.

CUIDADO Y MANTENIMIENTO

- No intente reparar el vehículo usted mismo.
- Revise regularmente el estado del vehículo, en especial el sistema eléctrico, los enchufes de conexión, la tapas de cubierta y el cargador. En caso de avería, no trate de usar el vehículo y el cargador. Para efectuar reparaciones, utilice únicamente piezas de repuesto PEG PEREGO.
- PEG PEREGO no asume responsabilidad alguna en caso de que se haya intentado alterar de algún modo el sistema eléctrico.
- Preste atención cuando use el cable de recarga de la batería. Por ejemplo, no tire del cable para desenchufar la clavija, no use el cable para arrastrar el vehículo sobre sus ruedas, no tape el cable, pues puede recalentarse, no lo deje sobre superficies calientes y proceda con cuidado en lo que se refiere a cómo y dónde lo enrolla.
- No deje el vehículo o las baterías cerca de fuentes de calor como radiadores, hornos, chimeneas, etc.
- Proteja el vehículo del agua, la lluvia, la nieve, etc.
- Cuando funcione en condiciones de sobrecarga, como arena blanda profunda, barro o terrenos ásperos y desiguales, el disyuntor de sobrecarga desconectará automáticamente la alimentación. Pasados 30 segundos o más, el disyuntor automáticamente se restablecerá. Sin embargo, para poder seguir conduciendo normalmente, será necesario eliminar las condiciones que hayan causado la sobrecarga.
- Las piezas móviles, como los cojinetes de las ruedas y las articulaciones de la dirección, deben lubricarse periódicamente con un aceite ligero, en los puntos en que giran o se tocan unas con otras.
- Las superficies del vehículo pueden limpiarse con un paño húmedo. No utilice limpiadores abrasivos. La limpieza debe ser realizada exclusivamente por adultos.
- Nunca desmonte los mecanismos del vehículo o del motor a no ser que haya recibido autorización de PEG PEREGO.

SEGURIDAD

⚠ ¡ATENCIÓN!

- Para reducir el riesgo de heridas, la supervisión de un adulto es siempre necesaria. No usar nunca en carreteras, cerca de vehículos a motor, o en pendientes pronunciadas o cerca de escaleras, piscinas u otras superficies de agua; los niños deben usar siempre zapatos durante el uso del vehículo.
- Se puede usar sobre superficies lisas: hierba, sin suciedad o superficies duras con pendientes que superan el 10%.
- No apto para niños menores de 36 meses por sus características funcionales y dimensiones.
- No usar el vehículo en vías públicas, donde hay tránsito y coches estacionados, en pendientes pronunciadas, cerca de escaleras, cursos de agua y piscinas.
- Los niños deben usar siempre zapatos durante el uso del vehículo.
- Cuando el vehículo está funcionando, preste atención para que los niños no metan las manos, los pies u otras partes del cuerpo, cerca de las partes en movimiento.
- No mojar nunca los componentes eléctricos del vehículo como motores, cableado, botones, etc.
- No usar gasolina u otras sustancias inflamables cerca del vehículo.
- El vehículo está construido para un solo niño: no deje que lo use más de un solo niño.

¿PROBLEMAS?

¿EL VEHÍCULO NO FUNCIONA?

- **Si el vehículo funciona en condiciones de sobrecarga, por ejemplo sobre arena blanda, barro o terrenos muy accidentados, el interruptor de la sobrecarga desconectará inmediatamente la potencia. Después de unos 10 segundos se reanudará el suministro de corriente, pero deben eliminarse las condiciones de sobrecarga.**
- Controlar que todos los enchufes están correctamente conectados.
- Controlar los interruptores eléctricos y si fuera necesario sustituirlos.
- Controlar que la batería esté conectada a la instalación eléctrica.

¿EL VEHÍCULO NO TIENE POTENCIA?

- Cargar la baterías. Si después de cargarlas el problema persiste hacer controlar las baterías y el cargador de baterías en un centro de asistencia autorizado Peg Perego.

SERVICIO DE ASISTENCIA

Para su conviencia, PEG PEREGO ofrece un servicio de asistencia post-venta, directamente o a través de una red de centros de asistencia técnica autorizados, para eventuales reparaciones o substituciones y venta de recambios originales.

Si usted tiene cualesquiera preguntas sobre su vehículo de Peg Perego, llame por favor nuestras líneas de servicio gratis.

U.S.A , 1-800-225-1558

MEXICO, 01-800-710-1369

Los representantes técnico de cliente entrenados están disponibles para tomar su llamada en español o inglés.

★ **FREE** Peg Perego 2-Year Warranty with PRODUCT REGISTRATION



**Extended Warranty (for a 2nd Year) with Online Product Registration at
www.pegperegousa.com/product-registration**

*We respect your privacy. The personal information collected here is used only by Peg Perego and will not be sold to or used by any other company or organization.

Statement of Limited Warranty

One-year limited warranty for Peg Perego vehicles from date of purchase, and/or six-month limited warranty for battery, charger and wheels from date of purchase.

This limited warranty covers your Peg Perego ride-on vehicle and/or the rechargeable battery (if applicable) to the original, noncommercial purchaser who purchased it from Peg Perego or an authorized Peg Perego dealer, against defects in materials and/or workmanship, however it does not cover the cost of shipping or handling. If the problem is not covered by this warranty, the consumer must pay for all related expenses associated with parts and services rendered.

This warranty covers normal use and does not cover the vehicle or the battery if it has been damaged by unreasonable use, neglect, accident, abuse, misuse, improper service, modification and/or other causes not arising from defects in materials or workmanship. In no event shall Peg Perego be liable for any other incidental or consequential damages. Except for this limited warranty, Peg Perego makes no other representation or warranty, express or implied, with respect to the products. Peg Perego specifically disclaims all other express and implied warranties, including any implied warranties of merchantability and fitness for a particular purpose.

For Fast & Friendly Service, call 1-800-728-2108, or visit www.pegperego.com.



PegPerego

★ **Garantie de 2 ans Peg Perego GRATUITE** lors de l'enregistrement d'un jouet

**Garantie prolongée (pour une 2ième année) avec l'Enregistrement de Produit en ligne à
www.pegperegocanada.com/product-registration**

*Nous respectons votre vie privée. Les renseignements personnels que nous recueillons ne seront utilisés que par Peg Perego, et ils ne seront ni vendus à une autre entreprise ou organisation ni utilisés par celles-ci.

Énoncé de garantie limitée

Garantie limitée d'un an pour les véhicules Peg Perego (à partir de la date d'achat) ou garantie limitée de six mois pour la batterie, le chargeur et les roues (à partir de la date d'achat).

La présente garantie limitée couvre votre véhicule motorisé Peg Perego ou la batterie rechargeable (si cela s'applique) de l'acheteur original et non commercial qui se l'est procuré chez Peg Perego ou auprès d'un distributeur Peg Perego autorisé contre les défauts de matériel ou de fabrication; elle ne couvre cependant pas les frais d'expédition ou de manutention.

Si le problème n'est pas couvert au titre de la présente garantie, le client doit payer lui-même toutes les dépenses associées aux pièces obtenues et aux services rendus. La présente garantie couvre un usage normal et ne couvre pas le véhicule ou la pile s'ils ont été endommagés suite à un usage déraisonnable, à la négligence, à un accident, à un usage abusif, à un entretien inadéquat, à une modification ou à tout autre facteur ne découlant pas de défauts de matériel ou de fabrication. En aucun cas Peg Perego ne sera tenu responsable d'autres dommages accessoires ou consécutifs. Sauf pour la présente garantie limitée, Peg Perego ne fait aucune autre assertion ou n'accorde aucune garantie, expresse ou implicite, en relation avec les produits. Peg Perego dénie spécifiquement toute autre garantie expresse ou implicite, y compris toute garantie implicite de qualité marchande et d'adaptation à un usage particulier.

Pour obtenir la liste de nos Centres de Service Autorisés veuillez composer le 1-800-661-5050 ou visitez notre site à www.pegperego.com.



PegPerego

★ **Garantía GRATUITA** de Peg Perego, por 2 años, al iscribir su juguete

**Garantía Extendida (por el 2nd Año) Con Regitracion en Linea en
www.pegperegousa.com/product-registration**

*Respetamos su privacidad. La informacion personal que se pide aqui es solo usada por Peg Perego y no sera vendida o usada por ninguna otra compañía u organizacion.

Declaración de garantía limitada

Garantía limitada de un año para los vehículos Peg Perego, contada desde la fecha de compra, y/o garantía limitada de seis meses para la pila, el cargador y las ruedas, contada desde la fecha de la compra.

Esta garantía limitada ampara su vehículo Peg Perego para niños y/o la pila recargable (si corresponde) y se ofrece a la persona que haya adquirido el producto originalmente, sin fines comerciales, de Peg Perego o de un distribuidor autorizado del mismo. La garantía ampara el producto contra defectos de materiales y/o de fabricación; sin embargo, no ampara el costo de envío ni de manejo. Si el problema no está amparado por esta garantía, el consumidor debe pagar todos los gastos relacionados con las piezas y el servicio suministrados.

Esta garantía ampara el uso normal y no ampara al vehículo ni a la pila si han sufrido daños debido al uso no razonable, negligencia, accidentes, abuso, maltrato, uso indebido, malas reparaciones, modificaciones y/u otras causas que no provengan de defectos de materiales o de fabricación. Peg Perego no se hará responsable en ningún momento por ningún otro daño secundario o derivado. Salvo por lo indicado en esta garantía limitada, Peg Perego no hace ninguna otra afirmación ni ofrece ninguna otra garantía, explícita o implícita, sobre los productos. Peg Perego renuncia específicamente a toda otra garantía explícita e implícita, incluyendo toda garantía implícita de idoneidad para la comercialización e idoneidad para un propósito dado.

Para servicio amable y rapido, llame al 1800-728-2108 o visitenos en www.pegperego.com.



PegPerego

STOP!

Do not return your vehicle to the store!

We're a toll-free phone call away and we can help.
If you are missing parts or need assistance, please see the contact information below.

ARRÊTEZ!

Ne retournez pas votre véhicule au magasin !

Nous offrons un service d'appel téléphonique sans frais et nous pouvons aider. Si vous avez des pièces manquantes ou avez besoin d'aide, voir s'il vous plaît l'information de contact ci-dessous.

¡ALTO!

¡No vuelva su vehículo al almacén!

Somos una llamada telefónica gratis lejos y podemos ayudar.
Si usted es piezas que falta o necesita ayuda, vea por favor la información del contacto abajo.

Model Number IGOR0074

PEG PEREGO U.S.A Inc.

3625 INDEPENDENCE Dr. FORT WAYNE IN 46808

fax 260 484 2940

call us toll free 1-800-728-2108

llame USA gratis 1-800-225-1558

PEG PEREGO CANADA Inc.

585 GRANITE COURT PICKERING ONT. CANADA L1W3K1

fax 905 839 9542

call us toll free 1-800-661-5050

PEG PEREGO S.p.A.

via A. De Gasperi, 50 20862 ARCORE (MB) ITALIA



www.pegperego.com